

THE NEW

# X4



DEZEMBER 2021

**Highlights**

- Design Exterieur und Interieur
- Fahrdynamik
- Konnektivität
- X4 xDrive30i
- X4 M40i und M40d
- X4 M Competition

**Fahrzeugpreise & Modelle**

- Fahrzeugpreise
- Basisvariante
- M Sportpaket

**Ausstattungen**

- Ausstattungs-Highlights
- Räder und Reifen
- Farbwelt Exterieur
- Farbwelt Interieur
- Sonderausstattungen
- Original BMW Zubehör

**Technische Werte & Services**

- Technische Werte
- BMW Service

**Ausgabe 2, 24.09.2021**

Weitere Informationen sowie den Konfigurator des BMW X4 finden Sie online unter [www.bmw.de/X4](http://www.bmw.de/X4)

Weitere Informationen erhalten Sie unter [www.bmw.de](http://www.bmw.de) und über unsere BMW Kundenbetreuung Montag bis Sonntag von 8.00 – 20.00 Uhr, Telefon 089 1250 160 00, E-Mail: [kundenbetreuung@bmw.de](mailto:kundenbetreuung@bmw.de)

**BMW X4 M40i:**

M TwinPower Turbo 6-Zylinder Benzinmotor, 265 kW (360 PS), 21" M Leichtmetallräder Doppelspeiche 718 M Bicolor mit Mischbereifung und Notlaufeigenschaften, Außenfarbe in M Brooklyn Grau metallic, Sportsitze in Leder Vernasca Tacorarat mit Dekorsteppung, BMW M Interieurleiste Aluminium Rhombicler dunkel mit Akzentleiste Perlglanz Chrom.

Die angegebenen Preise gelten für die in Deutschland angebotenen Modellausführungen. Alle dargestellten Preise verstehen sich als unverbindliche Preisempfehlung der BMW AG ab Werk ohne Überführungskosten.

Änderungen von Konstruktionen und Ausstattungen vorbehalten. Über den detaillierten Umfang der Sonderausstattungen und über weitere individuelle Ausstattungsmöglichkeiten (BMW Individual) informiert Sie gerne Ihr BMW Partner. Die technischen Daten, Verbrauchswerte und Anhängelasten beziehen sich auf ein Fahrzeug mit ab Werk verbauter Serien- und Sonderausstattung. Nachträglich verbaute Zubehör- bzw. Anbauteile sind nicht berücksichtigt.

---

A silver BMW driving on a winding road at sunset. The car is seen from the rear, moving away from the viewer along a road that curves to the right. The sun is low on the horizon, creating a bright, hazy glow. The license plate reads 'W 888 4104'.

FREUDE VORAUSS.

ATHLETIK IST...  
KRAFT. WENDIGKEIT. AUSDAUER.  
VOR ALLEM ABER IST SIE DIE  
INNERE EINSTELLUNG, EIGENE  
GRENZEN HINTER SICH ZU  
LASSEN. NEUE WEGE ZU GEHEN.  
SICH SELBST IMMER WIEDER  
NEU ZU SUCHEN, ZU FINDEN  
UND ZU ERFINDEN. SIE IST  
ENTDECKERGEIST, DER EINE  
EIGENE RICHTUNG BESTIMMT.  
ATHLETIK IST:

**DER NEUE BMW X4.**

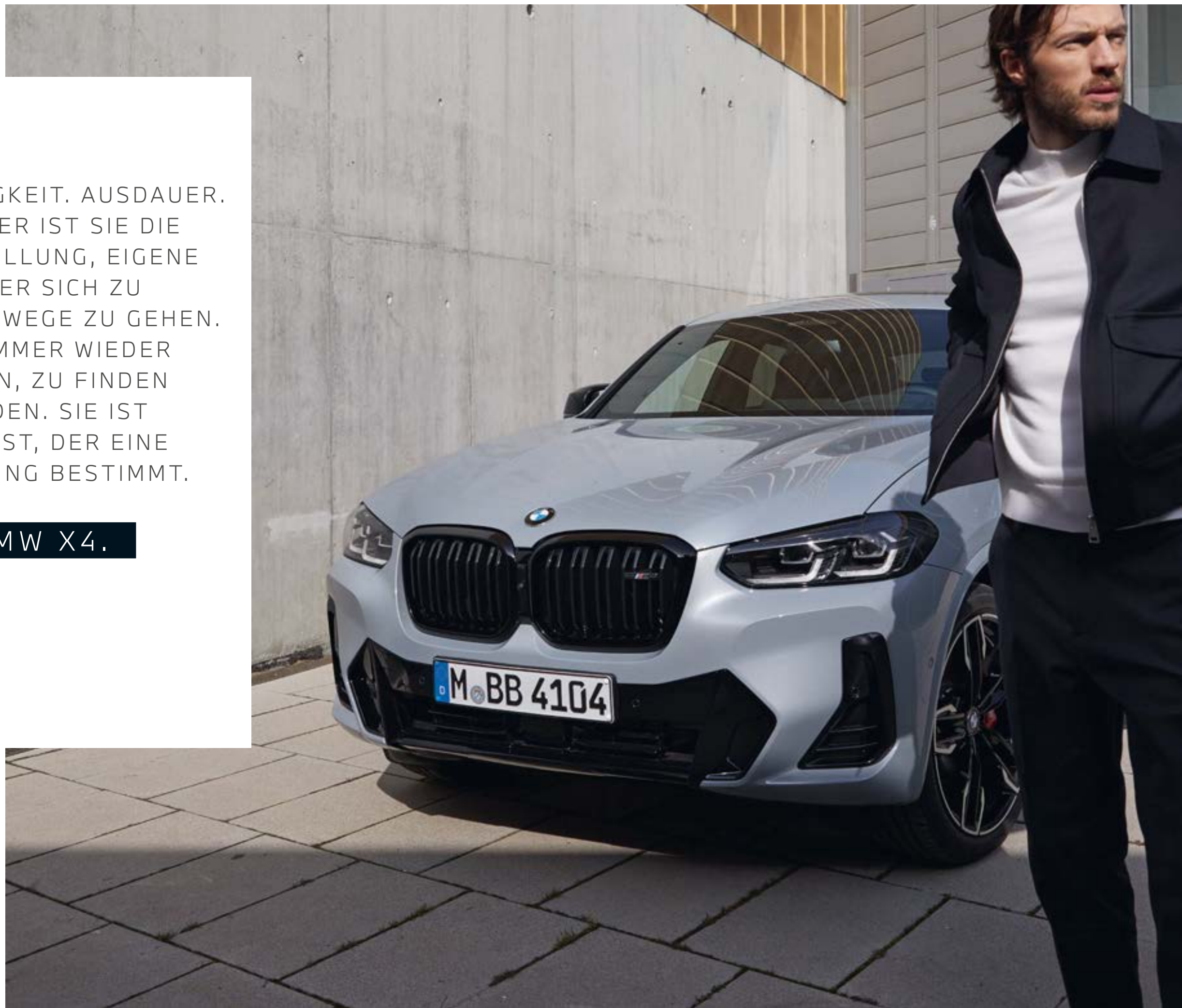



## EXPRESSIV UND MODERN: DIE FRONT.

Kraftvoll fokussiert blickt der neue BMW X4 nach vorn. Skulpturale, straffe Flächen in Wagenfarbe spannen sich um die zentrale große BMW Doppelniere. Die Frontschürze mit dreigeteilten Lufteinlässen interpretiert die BMW typische Front neu – ein aufregendes Zeichen expressiver Modernität, die sich bis in jedes Designdetail zieht. Präsenz und Fahrfreude, die man schon auf den ersten Blick sehen kann: das Markenzeichen des neuen BMW X4.

## EIN ECHTER SPORTLER – BLICK FÜR BLICK FÜR BLICK.

Schon das Design des neuen BMW X4 wirkt wie ein Startschuss: Seine charakteristischen Proportionen und die markante Linienführung machen ihn aus jeder Perspektive mitreißend dynamisch. Eben in jeder Disziplin ganz vorn: der neue BMW X4.



■ Selbstbewusst dynamisch: Die große **BMW Doppelniere mit Mesheinsätze** (hier nicht dargestellt) wird durch einen einteiligen Rahmen eingefasst, der sie nochmals präsenter erscheinen lässt (Abbildung zeigt X4 M40i mit M spezifischen Doppel-Nierenstäben<sup>1</sup> in Schwarz hochglänzend und M Badge<sup>1</sup>).

■ Serienausstattung □ Sonderausstattung

<sup>1</sup> Nur erhältlich für M40i und M40d. Die Verfügbarkeit einiger Ausstattungen, Funktionen und digitaler Dienste ist abhängig von Motorvarianten oder zusätzlichen Sonderausstattungen.

Abbildungen zeigen X4 M40i. Detaillierte Informationen zu Verfügbarkeiten, Laufzeiten und Kosten erhalten Sie bei Ihrem BMW Partner vor Ort. Abbildungen ähnlich. Irrtümer und Änderungen bleiben vorbehalten.

## ZWISCHEN ATHLETIK UND PRÄSENZ: DIE SEITENANSICHT.

Präzise Linien und ausdrucksstarke Flächen formen einen kraftvollen Fahrzeugkörper im Spannungsfeld zwischen Sportlichkeit und Solidität. Die typischen BMW Proportionen aus gestreckter Motorhaube, flacher Windschutzscheibe und langem Radstand werden durch Details wie den dynamischen Hofmeister-Knick betont. Besonders elegant: Die Dachlinie unterstreicht durch ihren nahezu klassischen Coupé-Verlauf den athletischen Auftritt des neuen BMW X4.



## KONZENTRIERTES SELBSTBEWUSSTSEIN: DAS HECK.

Das Heck des neuen BMW X4 zeigt sich deutlich straßenorientiert. Sportlich tief und breit ausgelegt, erzeugen große Lackflächen ein aufgeräumtes, konzentriertes Erscheinungsbild. Markante Endrohrblenden greifen die konsequent horizontale Linienführung auf und schließen den neuen BMW X4 kraftvoll nach unten ab.



□ Das zentrale Bedienelement fügt sich harmonisch in die **Mittelkonsole** ein. Hier ist auch die **Klimabedien-**  
**einheit** integriert und erlaubt so intuitiven Zugriff. Über  
der Mittelkonsole zieht das hochauflösende, **12,3" große**  
**Informationsdisplay** die Aufmerksamkeit auf sich –  
serienmäßig misst es 10,25". Im neuen BMW X4 ist alles  
an seinem Platz und jede Information sofort im Blick.



## RAUM FÜR HÖCHSTLEISTUNGEN: DAS INTERIEUR.

Sportliche und moderne Eleganz mit großflächigen Dekoren, klar strukturierte Bedieninseln und maximaler Sitzkomfort – das Interieur des neuen BMW X4 zeigt sich in jeder Facette in absoluter Höchstform. Eine konsequente Fahrerorientierung und eine intuitive Bedienbarkeit aller Funktionselemente runden ein Interieurerlebnis ab, dessen Kernbotschaft ist: Im neuen BMW X4 stehen Sie auf jeder Fahrt im absoluten Mittelpunkt.

■ So fühlt sich absoluter Komfort an: Die **Sportsitze** im neuen BMW X4 geben besonders guten Halt und sind mit optionalem Leder Vernasca Tacorarot mit Dekorsteppung bezogen. Das weiche Leder verbindet eine angenehme Haptik mit edler Optik.

■ Serienausstattung □ Sonderausstattung

Die Verfügbarkeit einiger Ausstattungen, Funktionen und digitaler Dienste ist abhängig von Motorvarianten oder zusätzlichen Sonderausstattungen.

Abbildungen zeigen X4 M40i. Detaillierte Informationen zu Verfügbarkeiten, Laufzeiten und Kosten erhalten Sie bei Ihrem BMW Partner vor Ort. Abbildungen ähnlich. Irrtümer und Änderungen bleiben vorbehalten.

---

## FAHRFREUDE, AUF DIE SPITZE GETRIEBEN.

Durchtrainiert dynamisch setzt der neue BMW X4 dank einzigartigem Zusammenspiel aus BMW TwinPower Turbo Motoren und BMW xDrive neue Maßstäbe in Sachen sportlichen Fahrverhaltens. Präzise und zuverlässig im Einlenkverhalten – ganz gleich, auf welchem Untergrund – und agil durch jede Kurve dank dem M Sportfahrwerk und der Performance Control: Mit dem neuen BMW X4 erschließen sich jeden Tag ganz neue Ziele.







■ Noch sportlicher bei maximaler Alltagstauglichkeit: Die **Variable Sportlenkung** lässt sich durch den Fahrerlebnisschalter ideal an die jeweilige Situation anpassen und erleichtert dadurch sowohl sportliches, direktes Einlenken als auch Einparken oder Abbiegen.

■ Traktion, Spurstabilität und Fahrsicherheit bei gleichzeitig maximaler Agilität und BMW typischer Dynamik: Der intelligente Allradantrieb **BMW xDrive** verbindet, was Spaß macht – ganz gleich, auf welchem Untergrund.



■ Bedarfsgerecht verteilt die **Performance Control** die Kraft des Antriebs an den Hinterrädern. Das Ergebnis spüren Sie sofort: höchste Agilität vor allem in Kurven und euphorisierende Fahrdynamik ab dem allerersten Augenblick.

■ Die spezifische Feder- und Dämpferabstimmung und eine besonders direkte Fahrwerksauslegung des **M Sportfahrwerks** intensivieren das ohnehin schon ausgesprochen sportliche Fahrverhalten des neuen BMW X4 zusätzlich.



■ Serienausstattung □ Sonderausstattung

Die Verfügbarkeit einiger Ausstattungen, Funktionen und digitaler Dienste ist abhängig von Motorvarianten oder zusätzlichen Sonderausstattungen.

Abbildungen zeigen X4 M40i. Detaillierte Informationen zu Verfügbarkeiten, Laufzeiten und Kosten erhalten Sie bei Ihrem BMW Partner vor Ort. Abbildungen ähnlich. Irrtümer und Änderungen bleiben vorbehalten.

## DAS DIGITALE ZENTRUM IHRER WELT.

Lassen Sie alles hinter sich zurück – aber bleiben Sie verbunden mit allem, was Ihnen wichtig ist: im neuen BMW X4 sorgen umfassende Konnektivitäts- und Infotainmentfunktionen dafür, dass Sie auf jeder Fahrt im Mittelpunkt des Geschehens sind – ganz gleich, wohin Ihr Weg Sie führt.



■ Mit dem **BMW Intelligent Personal Assistant** an Ihrer Seite sind Sie auf jede Herausforderung optimal vorbereitet: Er weiß bestens über Ihren neuen BMW X4 Bescheid, steuert komfortabel ausgewählte Funktionen und lässt sich ganz intuitiv über seine erweiterte Sprachfunktion bedienen.

Unterwegs, aber immer verbunden – die **My BMW App**<sup>1</sup> vernetzt Sie mit Ihrem neuen BMW X4, wo immer Sie auch sind. Sie gibt Ihnen nicht nur einen Überblick über Ihr Fahrzeug, sondern steht Ihnen mit zahlreichen innovativen Funktionen als persönlicher Mobilitätsassistent bei jeder Herausforderung des Alltags zur Seite.

■ Serienausstattung □ Sonderausstattung

<sup>1</sup>Voraussetzung ist die Ausstattung ConnectedDrive Services und ein kompatibles Smartphone. Der Funktionsumfang ist abhängig von den auf dem Smartphone installierten Apps.

Die Verfügbarkeit einiger Ausstattungen, Funktionen und digitaler Dienste ist abhängig von Motorvarianten oder zusätzlichen Sonderausstattungen. Detaillierte Informationen zu Verfügbarkeiten, Laufzeiten und Kosten erhalten Sie bei Ihrem BMW Partner vor Ort. Abbildungen ähnlich. Irrtümer und Änderungen bleiben vorbehalten.

SPORTLICHKEIT,  
DIE DEN PULS BESCHLEUNIGT.

DER NEUE BMW X4 xDRIVE30i.





THE X4 M40i & M40d

AUS GÄNSEHAUT,  
BEGEISTERUNG.

Hier abgebildet in der Sonderlackierung BMW Individual Frozen Deep Grey metallic. Die Verfügbarkeit einiger Ausstattungen, Funktionen und digitaler Dienste ist abhängig von Motorvarianten oder zusätzlichen Sonderausstattungen. Detaillierte Informationen zu Verfügbarkeiten, Laufzeiten und Kosten erhalten Sie bei Ihrem BMW Partner vor Ort. Abbildungen ähnlich. Irrtümer und Änderungen bleiben vorbehalten.

THE X4 M COMPETITION

AUS BERÜHRUNG,  
GÄNSEHAUT.



Hier abgebildet in M Sao Paolo Gelb uni.  
Die Verfügbarkeit einiger Ausstattungen, Funktionen und digitaler Dienste ist abhängig von Motorvarianten oder zusätzlichen Sonderausstattungen.  
Detaillierte Informationen zu Verfügbarkeiten, Laufzeiten und Kosten erhalten Sie bei Ihrem BMW Partner vor Ort. Abbildungen ähnlich. Irrtümer und  
Änderungen bleiben vorbehalten.





# FAHRZEUGPREISE & MODELLE



# FAHRZEUGPREISE.

## BENZINER

	<b>X4 xDrive20i</b>	<b>X4 xDrive30i</b>
Getriebe	8-Gang Steptronic	8-Gang Steptronic Sport
Zylinder/Hubraum, Anzahl/cm <sup>3</sup>	4/1.998	4/1.998
Nennleistung, kW (PS) mit 48 V Mild-Hybrid-Technologie <sup>1</sup> kW (PS)	135 (184) +8 (11)	180 (245) +8 (11)
Verbrauch kombiniert (WLTP), l/100 km	8,4–7,5	8,5–7,5
CO <sub>2</sub> -Emissionen kombiniert (WLTP), l/100 km	190–170	192–171
<b>BASISVARIANTE</b>	<b>55.000,-</b> [46.218,49]	<b>61.700,-</b> [51.848,74]

## DIESEL

	<b>X4 xDrive20d</b>	<b>X4 xDrive30d</b>
Getriebe	8-Gang Steptronic	8-Gang Steptronic Sport
Zylinder/Hubraum, Anzahl/cm <sup>3</sup>	4/1.995	6/2.993
Nennleistung, kW (PS) mit 48 V Mild-Hybrid-Technologie <sup>1</sup> kW (PS)	140 (190) +8 (11)	210 (286) +8 (11)
Verbrauch kombiniert (WLTP), l/100 km	6,5–5,7	7,0–6,1
CO <sub>2</sub> -Emissionen kombiniert (WLTP), l/100 km	170–149	182–161
<b>BASISVARIANTE</b>	<b>57.400,-</b> [48.235,29]	<b>64.400,-</b> [54.117,65]

## BMW M AUTOMOBILE

	<b>X4 M40i</b>	<b>X4 M40d</b>	<b>X4 M Competition</b>
Getriebe	8-Gang Steptronic Sport	8-Gang Steptronic Sport	M Steptronic
Zylinder/Hubraum, Anzahl/cm <sup>3</sup>	6/2.998	6/2.993	6/2.993
Nennleistung, kW (PS) mit 48 V Mild-Hybrid-Technologie <sup>1</sup> kW (PS)	265 (360) +8 (11)	250 (340) +8 (11)	375 (510) –
Verbrauch kombiniert (WLTP), l/100 km	9,5–8,7	7,3–6,6	10,8–10,7
CO <sub>2</sub> -Emissionen kombiniert (WLTP), l/100 km	215–198	190–171	247–243
	<b>75.200,-</b> [63.193,28]	<b>75.800,-</b> [63.697,48]	<b>99.600,-</b> [83.697,48]

Weitere Informationen zu den BMW X4 M Automobilen finden Sie **in der separaten BMW X3 M & X4 M Automobile Preisliste** oder online unter **[www.bmw.de/X4M](http://www.bmw.de/X4M)**

**EUR inkl. 19 % MwSt.** [EUR ohne MwSt.]

Dargestellt sind Fahrzeugpreise in **EUR inkl. 19 % MwSt.** [EUR ohne MwSt.] als unverbindliche Preisempfehlung ab Werk ohne Überführungskosten. Die aufgeführten BMW Modelle erfüllen die Euro 6d Abgasnorm. Nähere Informationen hierzu erhalten Sie im Abschnitt TECHNISCHE WERTE.

### BMW xDrive – das intelligente Allradsystem von BMW

Offizielle Angaben zu Kraftstoffverbrauch, CO<sub>2</sub>-Emissionen, Stromverbrauch und elektrischer Reichweite wurden nach dem vorgeschriebenen Messverfahren ermittelt und entsprechen der VO (EU) 715/2007 in der jeweils geltenden Fassung. WLTP-Angaben berücksichtigen bei Spannbreiten jegliche Sonderausstattung (in diesem Fall des deutschen Marktes). Für seit 01.01.2021 neu typgeprüfte Fahrzeuge existieren die offiziellen Angaben nur noch nach WLTP. Weitere Informationen zu den Messverfahren NEFZ und WLTP finden Sie unter **[www.bmw.com/wltp](http://www.bmw.com/wltp)**

<sup>1</sup> Die 48 Volt Mild-Hybrid-Technologie dient der noch effizienteren Bremsenergieerückgewinnung und entlastet sowie unterstützt den Verbrennungsmotor bei Beschleunigung temporär mit elektrischer Antriebsleistung. Dadurch reduzieren sich Verbrauch und Emissionen, z. B. mit der Motor-aus-Segelfunktion, während gleichzeitig ein Dynamikvorteil durch den zusätzlichen E-Motor entsteht. Mit der Mild-Hybrid-Technologie wird die Auto Start Stopp Funktion schneller und komfortabler.



# BASISVARIANTE.



BMW X4 xDrive30i     Piemontrot metallic     19" Aerodynamikräder 842



■ Die anpassbaren Sportsitze für Fahrer und Beifahrer zeichnen sich durch zahlreiche manuelle Einstellmöglichkeiten aus, darunter die Sitzlänge plus die Lehnenneigung. Dank höherer Sitz- und Lehnenwangen sowie ausgeprägter Seitenwangen bieten sie exzellente Ergonomie und hohen Seitenhalt.

■ Polster Sensatec perforiert Schwarz (KHSW)



■ Das schwarze Sport-Lederlenkrad mit drei Speichen verfügt über eine Dekorblende in Chrom. Ein dicker Lenkradkranz und ausgeformte Daumenauflagen bieten eine besonders angenehme und griffige Haptik.

BMW Live Cockpit Professional



■ 18" Leichtmetallräder V-Speiche 618 Reflexsilber



20" Leichtmetallräder Y-Speiche 695 Bicolor Orbitgrau

# AUSGEWÄHLTE SERIENAUSSTATTUNGEN.

## EXTERIEUR

### Modellschriftzug

### Endrohrblenden, sichtbar

Auspuffendrohre mit Freifrohrblenden in Chrom, links und rechts

### Lackierung Schwarz Uni

### 18" Leichtmetallräder V-Speiche 618

7Jx18 mit Bereifung 225/60 R18  
Reflexsilber

### Zierleiste Seitenrahmen und Fensterschachtabdeckung in Aluminium satiniert

## INTERIEUR

### Polsterung Sensatec perforiert

### Interieurleisten Schwarz hochglänzend mit Akzentleiste Perlglanz Chrom

### Fußmatten in Velours

vorn und hinten

### Innenbeleuchtung

beinhaltet:

- Leselicht vorne (Mitte, Fahrer/Beifahrer)
- Make-Up-Spiegel-Leuchten
- Innenleselicht hinten/mittig (Fond)
- Beleuchtung Armauflage Ablagefach
- Türausstiegsleuchte vorne und hinten (links / rechts)
- Optische Vorfeld- und Türerkennung vorne und hinten (links / rechts)
- Optische Vorfeld- und Türerkennung Heckklappe (links / rechts)
- Fußraumleuchte vorne und hinten
- Welcomelicht (keine extra Leuchte) mit Beleuchtung in Farbe weiß

### Sport-Lederlenkrad

## KONNEKTIVITÄT UND INFOTAINMENT

### BMW Live Cockpit Plus

Anzeigebündel bestehend aus einem Instrumentenkombination mit 5,1" Display und einem hochauflösendem 10,25" Control Display, BMW Operating System 7 mit variablen, konfigurierbaren Widgets die Informationen in Echtzeit anzeigen

Navigationsfunktion

Intuitive Bedienmöglichkeiten:

- BMW Intelligent Personal Assistant (natürliche Sprachbedienung per Kommando „Hey BMW“)
- Touchbedienung am Control Display
- BMW Touch Controller mit Dreh- und Drückfunktion
- Direktwahltasten

Fahrerprofil: ermöglicht es persönliche Einstellungen (Sitz, Klima, Navigation, Entertainment, etc.) in einem Fahrerprofil zu speichern und mit einem (digitalen) Schlüssel zu verknüpfen. Bei Aktivierung des Profils über Schlüssel oder durch Auswahl im Display werden die gewünschten Einstellungen automatisch übernommen. Nutzungsvoraussetzung: BMW ID (ConnectedDrive Account).

Tuner mit Diversity-Empfang und RDS

2 USB-Anschlüsse zum Laden und zur Übertragung von Daten (z.B. Mediaplayer)  
Bluetooth / WiFi Schnittstelle

4G LTE Connectivity: festverbaute SIM-Karte mit 4G Netz im Fahrzeug zur Aufrechterhaltung der Mobilität des Kunden (nur für ConnectedDrive Märkte)

Remote Software Upgrade: ermöglicht regelmäßige over-the-air Upgrades der Software des gesamten Fahrzeugs, inkl. Qualitätsverbesserungen, Erweiterung von Funktionen und neuen Features.

### Connected Package Professional

Concierge Services, Remote Services, Smartphone Integration, die BMW Maps Dienste, Real Time Traffic Information oder Parkplatzassistent? Warum einzeln buchen, wenn Sie alles in einem haben können? Mit dem Connected Package Professional holen Sie sich diese Dienste von BMW ConnectedDrive

- **In-Car-Experience:** Zu den In-Car Experiences von Caring Car gehören die Programme Vitalize und Relax. Beide Programme aktivieren je nach Verfügbarkeit verschiedene Innenraumfunktionen wie beispielsweise Klimaanlage, Sitzheizung, Licht oder Musik, die Ihre Sinne anregen und sich positiv auf Ihr Wohlbefinden auswirken (Laufzeit: 3 Jahre)
- **4G-LTE-Connectivity,** bestehend aus einer fest verbauten 4G-Netz-fähigen SIM-Karte im Fahrzeug, Intelligenter Notruf, BMW Teleservices, BMW Fahrzeug Apps (z. B. Wetter, News) sowie BMW Connected Dienste
- **Remote Services:** Fernfunktionen, die via ausgewählter Smartphones mit der My BMW App abrufbar sind, u. a. Fahrzeug öffnen/verriegeln und Standortsuche, Senden von Ziel-adressen an das Fahrzeug. In Verbindung mit Standheizung Aktivierung der Standheizung per My BMW App möglich
- **Concierge Services:** telefonischer Auskunftsdienst für individuelle und persönliche Unterstützung über das BMW Call Center, u. a. Suche von Fahrzielen, Notfallapotheken, Geldautomaten, Sonderzielen, Fluginformationen, Restaurants, Hotels und Golfplätzen, Übertragung von Telefonnummern und Adressdaten vom BMW Call Center direkt in das Fahrzeug (Laufzeit: 3 Jahre)
- **Real Time Traffic Information (RTTI) (inkl. Gefahrenmeldungen):** Echtzeitverkehrs-informationen auf Autobahnen, Landstraßen und innerstädtischen Straßen, präzise Angaben zur Verkehrslage auf der aktuellen Route und auf potenziellen Umleitungsstrecken; Anzeige von Gefahrenmeldungen, wie z. B. Unfälle, Pannenfahrzeuge oder Regen; On-Street Parking Information zur Wahrscheinlichkeitsprognose von freien Parkplätzen auf der Straße für ausgewählte Großstädte (Laufzeit: 3 Jahre)
- **Remote 3D View:** ermöglicht den Online-Zugriff per My BMW App auf die Fahrzeugumgebung und kann auf dem Smartphone als 3D-Darstellung abgerufen werden (Nur in Verbindung mit Parking Assistant Plus)
- **BMW Maps:** proaktive Zielvorschläge via My BMW App sowie im Fahrzeug, Übernahme von Zielfunktionen aus anderen Apps wie Google Maps o.ä., Erweiterung der Routenvorschläge um Online-Alternativ-Routen, proaktive Vorschläge zu Parkplatzsuche, Reservierungs- und Bezahlmöglichkeiten (via ParkNow) sowie Sonderzielen (Laufzeit: 3 Jahre)
- **Smartphone Integration\*\*:** ermöglicht die drahtlose Nutzung des Smartphones, Anzeige und Bedienung von Smartphone-Inhalten wie Musik, Messages/SMS, Telefonie, ausgewählte Third-Party-Apps und Navigation über Bedienoberfläche des Fahrzeugs, Kompatibilität und Funktionsumfang des Smartphones mit Apple CarPlay oder Android Auto abhängig von Modelljahr und installiertem Softwarestand (Laufzeit: unbeschränkt)
- **Connected Music:** ermöglicht das Musikstreamen im Fahrzeug (Premium Account von Spotify notwendig) (Laufzeit: 3 Jahre)

### ConnectedDrive Services

### Intelligenter Notruf inkl. TeleServices und BMW Unfallhilfe

Telematikdienst mit manuellem und automatischem Notruf, stellt im Bedarfsfall über das BMW Call Center die Verbindung zu Hilfs- und Rettungsdiensten her. Neben der aktuellen Position des Fahrzeugs werden zusätzlich Daten über die Unfallschwere übermittelt.\*

### Komforttelefonie mit erweiterter Smartphone-Anbindung

Verbesserte Freisprechfähigkeit für Beifahrer durch ein zweites Mikrofon

### DAB-Tuner

Inklusive DAB+. Ermöglicht digitalen Radioempfang und bietet neben CD-ähnlicher Klangqualität ein breites Angebot an Spartenkanälen in Abhängigkeit vom Sendernetz. Zusatzinformationen wie Titel und Interpret werden in Form von Radiotext übermittelt.

### Lautsprechersystem Stereo

Stereo-Lautsprechersystem mit 6 Lautsprechern:

- 2 Mitteltöner in den vorderen Türverkleidungen
- 2 Zentralbässe unter den Vordersitzen
- 2 Mitteltöner in der Heckablage

### USB-Anschluss

- 1x USB-C Anschluss in der Mittelkonsole vorn

\* Informationen zu den BMW ConnectedDrive Diensten, die Allgemeinen Geschäfts- und Nutzungsbedingungen BMW ConnectedDrive sowie die rechtlichen Hinweise zum Datenschutz finden Sie unter [www.bmw.de/connecteddrive\\_informationen](http://www.bmw.de/connecteddrive_informationen). Für Fragen können Sie sich auch an die BMW ConnectedDrive Hotline wenden, die telefonisch von **Montag bis Sonntag von 8:00 bis 20:00 Uhr** unter **Tel. +49 89 1250 – 160 10** sowie per E-Mail unter [bmw-connecteddrive@bmw.de](mailto:bmw-connecteddrive@bmw.de) zur Verfügung steht.

\*\* Hinweis zur Nutzung: Smartphone Integration ist dauerhaft im Fahrzeug verfügbar. Sie enthält Apple CarPlay® sowie Android Auto®. Nutzbarkeit des Apple Dienstes CarPlay® bzw. Google Dienstes Android Auto® kann aufgrund möglicher zukünftiger technischer Entwicklungen (z. B. der Mobiltelefone) nicht dauerhaft gewährleistet werden. CarPlay® ist eine Marke von Apple Inc. Android Auto® ist eine Marke von Google LLC.

# AUSGEWÄHLTE SERIENAUSSTATTUNGEN.

## FAHRDYNAMIK

### Dynamische Stabilitäts Control (DSC)

### Dynamische Traktions Control (DTC)

### Servotronic

Optimal jeder Geschwindigkeit angepasste Servounterstützung (z. B. minimaler Kraftaufwand beim Einparken).

### M Sportfahrwerk

- spezifische Feder-, Dämpferabstimmung
- noch direktere Fahrwerksauslegung welche eine sportliche Fahrweise begünstigt

### Performance Control

ermöglicht ein noch agileres Fahren durch bedarfsgerechte Drehmomentverteilung an den Hinterrädern

### Variable Sportlenkung

- erhöhte Sportlichkeit ohne Schwächung der Alltagstauglichkeit (durch entsprechende Lenkübersetzung und Lenkungsabstimmung)
- sportliches, direktes Einlenken durch geringeren Lenkwinkelbedarf (verbesserte Kinematik und Lenkungsabstimmung)
- leichtgängiges Einlenken bei langsamer Fahrt wie Einparken oder Abbiegen
- intuitives, leichtes Fahrverhalten bis in den Grenzbereich (harmonischer, linearer Lenkverlauf, optimierte Rückmeldung)
- Änderung der Abstimmung je nach Einstellung des Fahrerlebnisschalters. Deutliche Differenzierung zwischen Komfort und Sport (Sport: höhere Lenkkräfte, weniger Dämpfung; Komfort: geringere Lenkkräfte, höhere Dämpfung)

## MOTORISIERUNGSABHÄNGIGE AUSSTATTUNGEN

### X4 xDrive30i, X4 xDrive30d:

- Steptronic Sport Getriebe:  
8-Gang Automatik mit Steptronic, inklusive Automatic Hold Funktion, Schaltwippen am Lenkrad

### X4 xDrive20i, X4 xDrive20d:

- Steptronic Getriebe mit Schaltwippen:  
8-Gang Automatik mit Steptronic, inklusive Automatic Hold Funktion, Schaltwippen am Lenkrad

## FAHRERASSISTENZ UND SICHERHEIT

### Kindersitzbefestigung ISOFIX

im Fond für die beiden äußeren Sitze inkl. Top-Tether

### Geschwindigkeitsregelung mit Bremsfunktion

- Geschwindigkeitsregelung ab ca. 30 km/h auch bei Bergabfahrten durch zusätzlichen Bremsengriff
- Bedienung über Multifunktionslenkrad
- Anzeige der Wunschgeschwindigkeit und des Betriebsmodus in der Instrumentenkombination
- Fahrer kann Funktion jederzeit übersteuern

### Speed Limiter

- Geschwindigkeitsbegrenzer, mit dem die Maximalgeschwindigkeit individuell eingestellt werden kann
- Anzeige im Control Display und in der Instrumentenkombination.
- kann im Bedarfsfall übersteuert werden

Bitte beachten: Die im Ausstattungsumfang enthaltenen Systemumfänge unterstützen nur innerhalb definierter Systemgrenzen. Verantwortung und Reaktion auf das reale Verkehrsgeschehen verbleiben beim/bei der jeweiligen Fahrer/-in.

### Parking Assistant

Kamera- und ultraschallbasiertes Assistenzsystem bestehend aus:

- Parkassistent
- Active Park Distance Control
- Rückfahrassistent
- Einparkhilfe Seite
- Rückfahrkamera

Bitte beachten: Die in der Sonderausstattung enthaltenen Systemumfänge unterstützen nur innerhalb definierter Systemgrenzen. Verantwortung und Reaktion auf das reale Verkehrsgeschehen verbleiben beim/bei der jeweiligen Fahrer/-in.

### Aufmerksamkeitsassistent

- analysiert das Fahrverhalten des Fahrers (Lenkung)
- berücksichtigt Uhrzeit und Fahrzeit
- Funktion ab 70km/h aufwärts
- nicht abschaltbar
- macht Vorschlag im Control Display, jetzt eine Pause zu machen

Bitte beachten: Die im Ausstattungsumfang enthaltenen Systemumfänge unterstützen nur innerhalb definierter Systemgrenzen. Verantwortung und Reaktion auf das reale Verkehrsgeschehen verbleiben beim/bei der jeweiligen Fahrer/-in.

### Radschraubensicherung

### Reifendruckanzeige

## KOMFORT UND FUNKTIONALITÄT

### Adaptiver LED-Scheinwerfer

eigenständiges Design, unterstützt die Breitenwirkung

In LED-Technologie:

- Akzentleuchte mit Fahrtrichtungsanzeiger
- Abblend- und Fernlichtfunktion
- Tagfahrlicht
- zweiteilige LED-Heckleuchten

Erweiterte Lichtfunktionen für eine verbesserte Sicht:

- blendfreies Fernlicht (BMW Selective Beam)
- tageslichtähnliche Lichtfarbe
- optimale, homogene Ausleuchtung der Fahrbahn

### 3. Bremsleuchte in LED-Technik

im Spoiler integriert

### Innen- und Außenspiegelpaket

- Innen- und Außenspiegel, automatisch abblendend
- elektrochromer Innen- und Außenspiegel (nur Außenspiegel Fahrerseite)
- Außenspiegel inklusive elektrischer Anklappfunktion (Symbol auf Taste und Beleuchtung)
- Bordsteinautomatik für Beifahreraußenspiegel
- Beifahreraußenspiegel getönt

### 5 Sitzplätze

### Kopfstützen, alle Sitzplätze

vorn: höhen- und tiefenverstellbar  
hinten: höhenverstellbar

### Sportsitze für Fahrer und Beifahrer

manuelle Einstellung für Sitzhöhe, Lehnenneigung, Sitztiefeverstellung, Sitzlängsrichtung und Kopfstützenhöhe

### Sitzheizung für Fahrer und Beifahrer

sorgt für eine angenehme Wärme der Sitze bei niedrigen Temperaturen, dreistufig regulierbar

### Armauflage

- vorn und hinten, in Türverkleidung integriert
- in der Mittelkonsole mit Ablagefach

### Rücksitzlehne, umklappbar und 40:20:40 teilbar

### Mittelarmlehne im Fond

klappbar, mit 2 Getränkehaltern

### 3-Zonen-Klimaautomatik mit erweiterten Umfängen

- Soll-Temperaturregelung sowie Einstellung von Luftmenge und Luftverteilung für Fahrer und Beifahrer getrennt einstellbar
- Temperierung Belüftung für Fahrer und Beifahrer getrennt einstellbar
- Individuelle Automatik-Regelung mit 5 Intensitätsstufen für Fahrer und Beifahrer getrennt einstellbar
- SYNC-Funktion
- Automatische Umluft-Control
- maximales Kühlen (MAX AC)
- Aktivkohlefilter für Frischluft und Umluft

Fond:

- Temperatur- und Luftverteilung
- Luftverteilung: Automatik bzw. manuell
- Digitales Display Mittelkonsole hinten

### Automatische Heckklappenbetätigung

mit Fernöffnen und Schließen (im Nahbereich) über Schlüssel oder Öffnen und Schließen vom Fahrersitz, Öffnungshöhe über BMW Controller einstellbar

### Fernlichtassistent

- automatisches Ein- und Ausschalten des Fernlichtes abhängig von der Verkehrssituation
- Steuerung über Sensor an der Vorderseite des Innenspiegels

# M SPORTPAKET.



BMW X4 xDrive30i □ BMW Individual Urban Green uni<sup>1</sup> □ 20" M Leichtmetallräder Doppelspeiche 699 M □ M Shadow Line mit erweiterten Umfängen



■ Die anpassbaren Sportsitze für Fahrer und Beifahrer zeichnen sich durch zahlreiche manuelle Einstellmöglichkeiten aus, darunter die Sitzlänge plus die Lehnenneigung. Dank höherer Sitz- und Lehnenwangen sowie ausgeprägter Seitenwangen bieten sie exzellente Ergonomie und hohen Seitenhalt.  
□ BMW Individual erweiterte Leder- ausstattung Merino Tartufo (VATQ)



■ Das M Lederlenkrad inkl. Multifunktion, M Emblem und eines integrierten Fahrerairbags ist im 3-Speichen-Design ausgeführt. Mit einem Lenkradkranz in Leder Walknappa Schwarz mit schwarzer Naht und ausgeformten Daumenauflagen vermittelt es ein sportlich-direktes Lenkgefühl.  
□ BMW Live Cockpit Professional



□ 20" M Leichtmetallräder Doppelspeiche 699 M Bicolor Orbitgrau, glanzgedreht  
□ M Sportbremse, rot hochglänzend



□ 20" M Leichtmetallräder Doppelspeiche 699 M Jetblack uni  
□ M Sportbremse, rot hochglänzend



■ 19" M Leichtmetallräder Y-Speiche 887 M Bicolor Midnightgrau  
□ M Sportbremse, rot hochglänzend

■ Serienausstattung □ Sonderausstattung

<sup>1</sup> Abbildung zeigt eine BMW Individual Sonderlackierung. Für weitere Informationen wenden Sie sich bitte an Ihrem BMW Partner vor Ort.

Die Verfügbarkeit einiger Ausstattungen, Funktionen und digitaler Dienste ist abhängig von Motorvarianten oder zusätzlichen Sonderausstattungen. Detaillierte Informationen zu Verfügbarkeiten, Laufzeiten und Kosten erhalten Sie bei Ihrem BMW Partner vor Ort. Abbildungen ähnlich. Irrtümer und Änderungen bleiben vorbehalten.

# M SPORTPAKET.

Das **M Sportpaket** enthält neben der Serienausstattung zusätzliche Designumfänge und Ausstattungen, die um weitere Sonderausstattungen ergänzt werden können.

PREIS	SA-Nr.	EUR inkl. 19 % MwSt. [EUR ohne MwSt.]
<b>M Sportpaket</b>	337	<b>4.000,-</b> [3.361,34]
	SA-Nr.	EUR inkl. 19 % MwSt. [EUR ohne MwSt.]

## RÄDER UND REIFEN

<b>19" M Leichtmetallräder Y-Speiche 887 M Bicolor</b> 7,5Jx19 mit Bereifung 245/50 R19 Midnightgrau	1VT	<b>Serie</b>
--	-----	--------------

Eine Übersicht aller verfügbaren Räder finden Sie im Abschnitt RÄDER UND REIFEN.

## AUSSENFARBEN

UNI		
<b>Alpinweiß</b>	300	<b>Serie</b>

METALLIC		
<b>Sophistograu Brillanteffekt</b> <b>Saphirschwarz</b> <b>Phytonicblau</b> <b>Piemont Rot</b> <b>M Brooklyn Grau</b> <b>M Carbonschwarz</b>	A90 475 C1M C3C C4P 416	<b>950,-</b> [798,32]

## BMW INDIVIDUAL

<b>BMW Individual Tansanitblau metallic</b>	C3Z	<b>1.950,-</b> [1.638,66]
---	-----	---------------------------

## SONDERLACKIERUNG

<b>BMW Individual Frozen Deep Grey metallic</b> <b>BMW Individual Frozen Black metallic</b>	490	<b>3.300,-</b> [2.773,11]
--	-----	---------------------------

## POLSTER

SENSATEC		
<b>Sensatec perforiert</b>		<b>Serie</b>
<b>Canberra beige</b> <b>Schwarz</b> <b>Cognac</b> <b>Tacorarot</b>	KFHR KHSW KHRI KHG7	

Nicht in Verbindung mit Lehnenbreitenverstellung / Sitz mit aktiver Sitzbelüftung / M Sportsitzen

## LEDER

<b>Leder Vernasca</b>		
<b>Schwarz mit Dekorsteppung</b> <b>Mokka mit Dekorsteppung</b>	MAH7 MAMU	<b>1.250,-</b> [1050,42]
Nur in Verbindung mit Lehnenbreitenverstellung oder Sitz mit aktiver Sitzbelüftung		
<b>Oyster mit Dekorsteppung</b> <b>Takorarot mit Dekorsteppung</b>	MAOI MAG6	<b>1.250,-</b> [1050,42]
Nur in Verbindung mit Lehnenbreitenverstellung		
<b>Cognac mit Dekorsteppung</b>	MAPQ	<b>1.250,-</b> [1050,42]
Nur in Verbindung mit M Sportsitze für Fahrer und Beifahrer		
<b>Schwarz mit Kontraststeppung Rot</b>	MAH8	<b>1.250,-</b> [1050,42]
Nur in Verbindung mit Instrumententafel in Sensatec und Lehnenbreitenverstellung		
<b>Schwarz mit Kontraststeppung Blau</b>	MANL	<b>1.250,-</b> [1050,42]
Nur in Verbindung mit Lehnenbreitenverstellung oder M Sportsitzen und Instrumententafel in Sensatec		

–,- Sonderausstattung ohne Mehr-/ Minderpreis

# M SPORTPAKET.

Das **M Sportpaket** enthält neben der Serienausstattung zusätzliche Designumfänge und Ausstattungen, die um weitere Sonderausstattungen ergänzt werden können.

	SA-Nr.	EUR inkl. 19 % MwSt. [EUR ohne MwSt.]
<b>BMW INDIVIDUAL POLSTER</b>		
<b>BMW Individual erweiterte Lederausstattung Merino</b>		<b>2.400,-</b> [2016,81]
<b>Tartufo</b> <b>Fionarot/Schwarz</b>	VATQ VAHZ	
Nur in Verbindung mit Lehnenbreitenverstellung		
<b>INTERIEURLEISTEN</b>		
<b>M Interieurleisten Aluminium Rhombic dunkel mit Akzentleiste Perlglanz Chrom</b>	4KN	<b>Serie</b>
<b>M Interieurleisten Carbon Fibre mit Akzentleiste Perlglanz Chrom</b>	4MC	<b>850,-</b> [714,29]
<b>Interieurleisten Aluminium Feinschliff mit Akzentleiste Perlglanz Chrom</b>	4K9	<b>-, -</b>
<b>Interieurleisten Edelholzausführung Eiche dunkel hochglänzend mit Akzentleiste Perlglanz Chrom</b>	4K1	<b>150,-</b> [126,05]
<b>Interieurleisten Edelholzausführung Esche Stamm offenporig mit Akzentleiste Perlglanz Chrom</b>	4KG	<b>150,-</b> [126,05]
<b>BMW INDIVIDUAL INTERIEURLEISTEN</b>		
<b>BMW Individual Interieurleisten Pianolack schwarz mit Akzentleiste Perlglanz Chrom</b>	4ML	<b>350,-</b> [294,12]
<b>WEITERE AUSSTATTUNGS-HIGHLIGHTS</b>		
<b>M Aerodynamikpaket</b> – Frontschürze, Seitenschwellern und Radlaufblenden in Wagenfarbe – Heckschürze mit Diffusoreinsatz in Schwarz hochglänzend	715	<b>Serie</b>
<b>M Lederlenkrad mit Multifunktion</b> – Lenkradkranz in Leder Walknappa Schwarz mit schwarzer Naht – ausgeformte Daumenauflagen – M Emblem auf Sechs-Uhr-Speiche	710	<b>Serie</b>
<b>M Sportsitze für Fahrer und Beifahrer</b> Nur in Verbindung mit Lordosenstütze für Fahrer und Beifahrer / Sitzverstellung, elektrisch, mit Memory / Leder Vernasca Schwarz mit Kontraststeppung Blau / Leder Vernasca Cognac mit Dekorsteppung	711	<b>990,-</b> [831,93]
<b>M Sicherheitsgurte</b> Sicherheitsgurte schwarz mit farbiger M Naht für alle Sitzplätze	4GQ	<b>300,-</b> [252,10]
<b>M Hochglanz Shadow Line</b>	760	<b>Serie</b>
<b>M Hochglanz Shadow Line mit erweiterten Umfängen</b> – schwarze Niere (Rahmen und Stäbe Schwarz hochglänzend lackiert) – Endrohrblenden in Schwarzchrom – BMW Emblemsockel Heck in Schwarz hochglänzend Nicht in Verbindung mit BMW Individual Exterieur Line Aluminium satiniert	7M9	<b>250,-</b> [210,08]
<b>BMW Individual Exterieur Line Aluminium satiniert</b>	3MB	<b>-, -</b>
<b>M Sportbremse, blau</b>	2NH	<b>700,-</b> [588,24]
<b>M Sportbremse, rot hochglänzend</b>	3M2	<b>700,-</b> [588,24]
<b>Ambientes Licht</b>	4UR	<b>Serie</b>
<b>Ablagenpaket</b>	493	<b>Serie</b>
<b>M Dachhimmel Anthrazit</b>	775	<b>Serie</b>
<b>Einstiegsleisten vorn mit M Schriftzug</b>		<b>Serie</b>
<b>M Spezifische Pedalerie und M Fußstütze</b>		<b>Serie</b>
<b>M Schriftzug an Seitenwand</b>		<b>Serie</b>
<b>Entfall Zusatz-Schriftzug außen</b>	3DZ	<b>-, -</b>

–,– Sonderausstattung ohne Mehr-/ Minderpreis



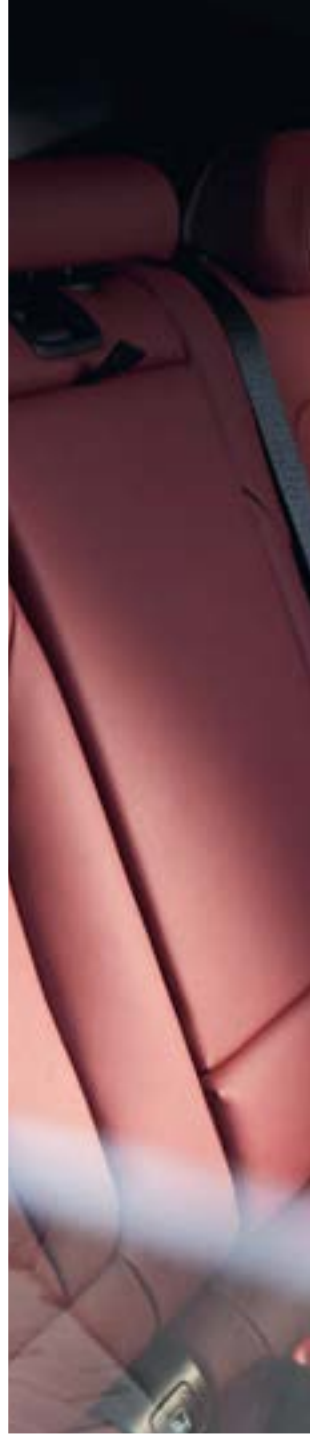
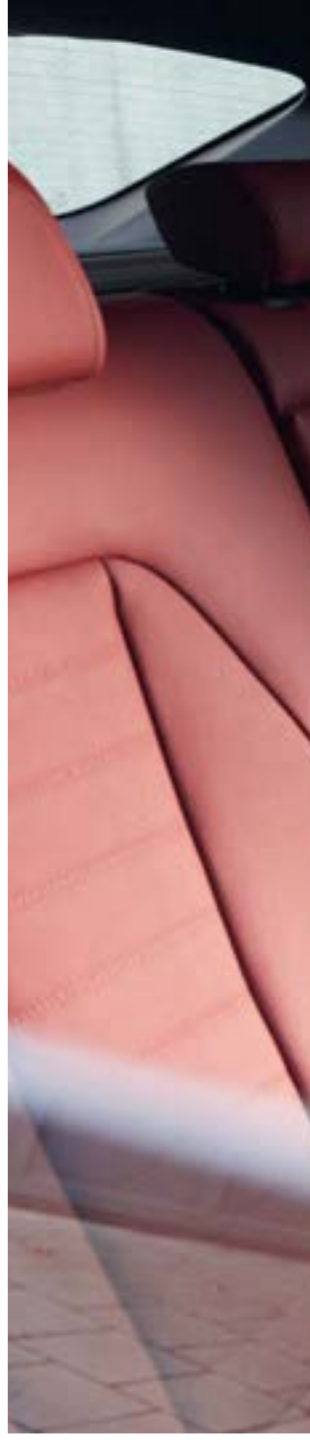

AUSSTATTUNGEN





# AUSSTATTUNGS-HIGHLIGHTS.



□ Die M Hochglanz Shadow Line mit erweiterten Umfängen enthält Ausstattungsdetails in Schwarz: Nierenrahmen, BMW Niere und BMW Emblem-Sockel am Heck in Schwarz hochglänzend und Endrohrblenden in Schwarzchrom.

■ Das M Sportfahrwerk zeichnet sich durch eine sportlichere Fahrwerksabstimmung mit strafferer Dämpfereinstellung aus. Zusätzlich verfügt es über eine moderat erhöhte Federate und härtere Stabilisatoren. Im Zusammenspiel ergibt sich daraus eine nochmals direktere Fahrwerksauslegung, die eine betont sportliche Fahrweise ermöglicht.

□ Das Adaptive Fahrwerk ermöglicht es, die Charakteristik der Dämpfer stets der jeweiligen Fahrsituation ideal anzupassen, den Abrollkomfort des Fahrzeugs zu erhöhen und zudem die Fahrdynamik zu verbessern. Neben der Standard-Einstellung COMFORT für hohen Fahrkomfort steht das Programm SPORT für eine sportive Dämpferauslegung des Systems zur Wahl.



□ Der Komfortzugang ermöglicht Ihnen den schlüssellosen Zugang zum Fahrzeug über alle Türen und die Heckklappe. Bei Annäherung wird zudem die Welcome-Inszenierung aktiviert, bevor sich die Türen automatisch entriegeln.



□ Das adaptive BMW Laserlicht<sup>1</sup> leuchtet im Laser-Fernlichtmodus mit bis zu 650 m nahezu doppelt so weit wie herkömmliche Scheinwerfer. Durch die bessere Sicht im Dunkeln wird so die Sicherheit deutlich erhöht. Blaue Akzente und der Schriftzug „BMW Laser“ im Scheinwerfer unterstreichen zudem den technologischen Anspruch und die Sportlichkeit des Fahrzeugs.



■ Der serienmäßige Adaptive LED-Scheinwerfer beinhaltet eine Abblend- und blendfreie Fernlichtfunktion (BMW Selective Beam) sowie Fahrtrichtungsanzeiger in Voll-LED-Technologie. Außerdem umfasst die Ausstattung Abbiegelicht, Tagfahrlicht und Adaptive Kurvenlicht mit variabler Lichtsteuerung für eine optimale Ausleuchtung der Fahrbahn und bessere Sicht bei Dunkelheit.

■ Serienausstattung □ Sonderausstattung

<sup>1</sup> Nur in Verbindung mit Innovationspaket.

Die Verfügbarkeit einiger Ausstattungen, Funktionen und digitaler Dienste ist abhängig von Motorvarianten oder zusätzlichen Sonderausstattungen. Detaillierte Informationen zu Verfügbarkeiten, Laufzeiten und Kosten erhalten Sie bei Ihrem BMW Partner vor Ort. Abbildungen ähnlich. Irrtümer und Änderungen bleiben vorbehalten.

# AUSSTATTUNGS-HIGHLIGHTS.



□ Die mit Sensatec bezogene Instrumententafel verleiht dem Interieur des Fahrzeugs eine hochwertige Anmutung. Das direkt auf einen Halbhartschaum kaschierte Kunstleder überzeugt durch seine weiche Oberfläche. Der widerstandsfähige Bezug ist mit attraktiven Doppelkappnähten um die Türbrüstungen vorn und hinten versehen.

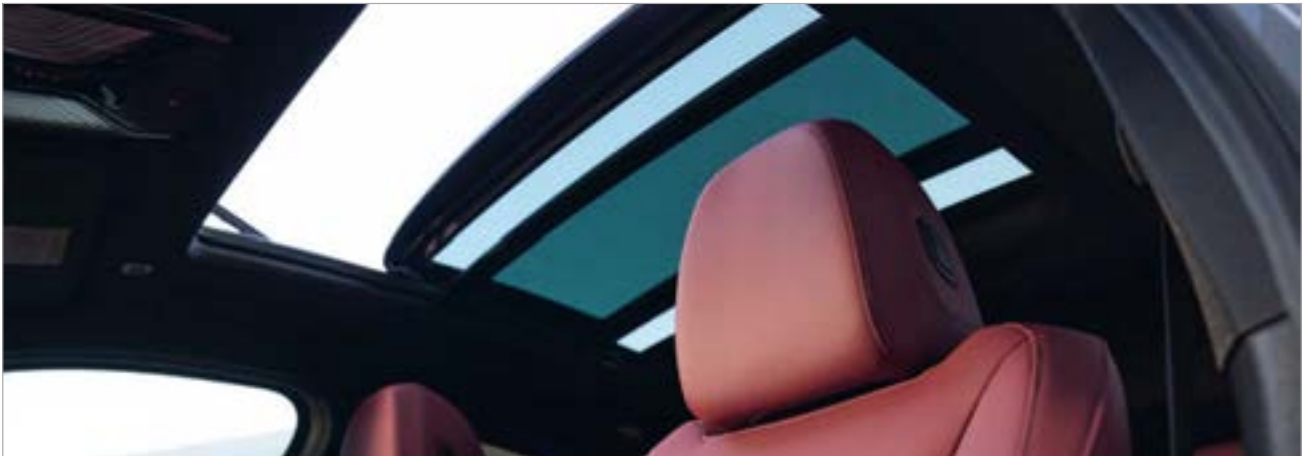

□ Das Panorama-Glasdach bietet geöffnet viel frische Luft und sorgt auch geschlossen für eine freundliche, lichtdurchflutete Atmosphäre im Fahrzeuginnenraum. Es öffnet und schließt sich auf Knopfdruck oder per Fahrzeugschlüssel vollautomatisch und ist mit Schiebe- und Hebefunktion sowie Sonnenschutzrollo und Windabweiser ausgestattet.

□ Der M Dachhimmel Anthrazit<sup>1</sup> sorgt mit zusätzlich in Anthrazit verkleideten Karoseriesäulen und Dachhaltegriffen für ein sportliches Ambiente im Innenraum.



□ Das vollfarbige BMW Head-Up Display<sup>2</sup> blendet per optischer Projektion alle für die Fahrt relevanten Daten in das Sichtfeld des Fahrers ein und steigert damit die Konzentration auf das Fahrgeschehen. So werden hier ausstattungsabhängig die aktuelle Geschwindigkeit, Navigationshinweise, die Speed Limit Info inkl. Überholverbotsanzeige und Telefon- und Entertainmentlisten angezeigt.

■ Die Variable Sportlenkung mit Servotronic sorgt für ein direktes und agiles Fahrverhalten bei geringerem Lenkaufwand. Sie reagiert mit unterschiedlichen Lenkübersetzungen auf den Lenkradeinschlag. Dabei verbessert sie das Handling bei sportlicher Fahrweise und reduziert den Lenkaufwand beim Einparken und Abbiegen.

■ Die Performance Control greift über die Motorsteuerung und durch gezieltes Abbremsen der kurveninneren Antriebsräder ein. Dadurch wird mehr Antriebskraft zu den äußeren Rädern geleitet. Somit erhält das Fahrzeug einen Drehimpuls in die Kurve, wodurch Agilität und Spurstabilität gesteigert werden.

■ Serienausstattung   □ Sonderausstattung

<sup>1</sup> Serie für M Sportpaket.

<sup>2</sup> Die Anzeigen des BMW Head-Up Displays sind mit polarisierten Sonnenbrillen nur eingeschränkt erkennbar. Die eingeblendeten Inhalte sind ausstattungsabhängig. Einblendungen setzen den Erwerb weiterer Sonderausstattungen voraus.

Die Verfügbarkeit einiger Ausstattungen, Funktionen und digitaler Dienste ist abhängig von Motorvarianten oder zusätzlichen Sonderausstattungen. Detaillierte Informationen zu Verfügbarkeiten, Laufzeiten und Kosten erhalten Sie bei Ihrem BMW Partner vor Ort. Abbildungen ähnlich. Irrtümer und Änderungen bleiben vorbehalten.

# AUSSTATTUNGS-HIGHLIGHTS.



□ Die M Hochglanz Shadow Line<sup>1</sup> enthält zahlreiche Ausstattungsdetails in Schwarz hochglänzend: die Zierleisten der Seitenrahmen, die Fensterschachtabdeckungen, die Außenspiegelrahmen, Spiegelfuß und -dreieck, die Blenden der B-Säulen sowie die Fensterführungsstege der hinteren Türen.



□ Die leistungsstarke M Sportbremse mit Vierkolben-Festsattel vorn und Einkolben-Faustsattel hinten in Rot hochglänzend<sup>2</sup> sowie mit M Logo verfügt über große Bremsscheiben und damit über eine besonders hohe Bremsleistung. Angepasst an das dynamische Potenzial des Fahrzeugs gewährleistet sie auch bei sportlicher Fahrweise eine hervorragende Verzögerung.



□ Die leistungsstarke M Sportbremse mit Vierkolben-Festsattel vorn und Einkolben-Faustsattel hinten in Blau metallic<sup>2</sup> sowie mit M Logo verfügt über große Bremsscheiben und damit über eine besonders hohe Bremsleistung. Angepasst an das dynamische Potenzial des Fahrzeugs gewährleistet sie auch bei sportlicher Fahrweise eine hervorragende Verzögerung.

■ Serienausstattung   □ Sonderausstattung

<sup>1</sup> Serie für M Sportpaket.

<sup>2</sup> Nur erhältlich für M Sportpaket.

Die Verfügbarkeit einiger Ausstattungen, Funktionen und digitaler Dienste ist abhängig von Motorvarianten oder zusätzlichen Sonderausstattungen. Detaillierte Informationen zu Verfügbarkeiten, Laufzeiten und Kosten erhalten Sie bei Ihrem BMW Partner vor Ort. Abbildungen ähnlich. Irrtümer und Änderungen bleiben vorbehalten.

# AUSSTATTUNGS-HIGHLIGHTS.



□ Die M Sicherheitsgurte<sup>1</sup> mit Gurtstrammer und Gurtkraftbegrenzer sind mit einem feinen eingewebten Akzent in den typischen M Farben versehen.



□ Die vielfach einstellbaren M Sportsitze<sup>1</sup> mit Schalensitzcharakter und teilintegrierter Kopfstütze bieten Ihnen und Ihrem Beifahrer exzellenten Seitenhalt. Zusätzlich lässt sich die Lehnenbreite individuell einstellen. Das spezifische Design mit schwarzem M Logo bringt den sportlichen Anspruch des Fahrzeugs noch besser zur Geltung.

■ Das 8-Gang Steptronic Sport Getriebe<sup>2</sup> ermöglicht sehr sportliche Gangwechsel. Sowohl automatisch als auch manuell per Wählhebel oder Schaltwippen – für komfortables Gleiten oder eine sehr dynamische Fahrweise. Im Modus SPORT und mit dem Wählhebel in der linken Schalthebelgasse S/M sind die Schaltabläufe auf höchste Performance ausgelegt.



■ Serienausstattung   □ Sonderausstattung

<sup>1</sup> Nur erhältlich für M Sportpaket.

<sup>2</sup> Serie für xDrive30i und xDrive30d.

Die Verfügbarkeit einiger Ausstattungen, Funktionen und digitaler Dienste ist abhängig von Motorvarianten oder zusätzlichen Sonderausstattungen. Detaillierte Informationen zu Verfügbarkeiten, Laufzeiten und Kosten erhalten Sie bei Ihrem BMW Partner vor Ort. Abbildungen ähnlich. Irrtümer und Änderungen bleiben vorbehalten.

# AUSSTATTUNGS-HIGHLIGHTS.



□ Das BMW Live Cockpit Professional mit Navigationsfunktion beinhaltet einen hochwertigen Anzeigenverbund, bestehend aus einem per Touch bedienbaren hochauflösenden 12,3" großen Control Display und einem voll-digitalen 12,3" großen Instrumentendisplay. Das BMW Operating System 7 kann u. a. über den BMW Controller bedient werden.



■ Auf alles vorbereitet: Mit dem Connected Package Professional sichern Sie sich die wichtigsten Dienste von BMW ConnectedDrive.

■ Das innovative Bedienkonzept des BMW Operating System 7 ermöglicht eine noch einfachere Bedienung der Fahrzeugfunktionen z. B. über Sprache, Touchscreen und iDrive-Steuerung – ganz intuitiv. Dafür wurde die Funktionalität des Controllers erweitert. So kann jetzt das Apps-Menü direkt ausgewählt werden.



■ „Alexa, setze Teebeutel auf die Einkaufsliste.“ „Alexa, wie wird das Wetter in München?“ Mit der Amazon Alexa Car Integration<sup>1,2</sup> können Sie Amazons Sprachservice am Steuer ebenso komfortabel nutzen, wie Sie es von zu Hause gewohnt sind. Alexas Antworten werden Ihnen außerdem als optisches Feedback im Control Display Ihres Fahrzeugs angezeigt.

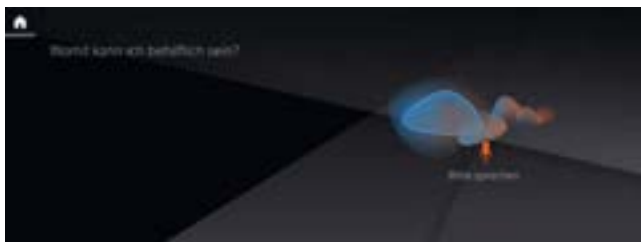

■ Wäre es nicht wunderbar, wenn in Ihrem BMW auch Ihr persönlicher Fahrzeugexperte steckte? Kommunizieren Sie über den BMW Intelligent Personal Assistant mit Ihrem BMW. Sprechen Sie ganz natürliche Kommandos, um zahlreiche Fahrzeugfunktionen zu bedienen. Dazu kann er auch Themen rund ums Fahrzeug erklären und hilft Ihnen, Ihren BMW besser kennenzulernen.

■ Smartphone Integration<sup>3</sup> ist dauerhaft im Fahrzeug verfügbar. Sie enthält Apple CarPlay sowie Android Auto. Nutzbarkeit des Apple Dienstes CarPlay bzw. Google Dienstes Android Auto kann aufgrund möglicher zukünftiger technischer Entwicklungen (z. B. der Mobiltelefone) nicht dauerhaft gewährleistet werden. CarPlay ist eine Marke von Apple Inc. Android Auto ist eine Marke von Google LLC.

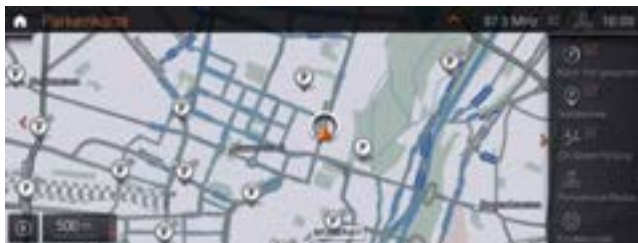

■ Damit Sie am Zielort auch wirklich am Ziel sind: BMW Maps – Connected Parking erspart Ihnen die löstige Parkplatzsuche und führt Sie zuverlässig zum nächsten freien Parkplatz in der Nähe Ihres Ziels. Dabei schlägt Ihr BMW Ihnen freie Plätze in Parkhäusern oder an der Straße vor und empfiehlt Ihnen die Route mit der höchsten Parkplatzwahrscheinlichkeit.

■ Serienausstattung □ Sonderausstattung

<sup>1</sup> Für die Integration von Amazon Alexa Car Integration wird u. a. ein Amazon-Konto benötigt.  
<sup>2</sup> Amazon, Alexa und alle zugehörigen Logos sind Warenzeichen der Amazon.com, Inc. oder ihrer verbundenen Unternehmen.

<sup>3</sup> Smartphone Integration ist dauerhaft im Fahrzeug verfügbar. Sie enthält Apple CarPlay sowie Android Auto. Nutzbarkeit des Apple Dienstes CarPlay bzw. Google Dienstes Android Auto kann aufgrund möglicher zukünftiger technischer Entwicklungen (z. B. der Mobiltelefone) nicht dauerhaft gewährleistet werden. CarPlay ist eine Marke von Apple Inc. Android Auto ist eine Marke von Google LLC.

Die Verfügbarkeit einiger Ausstattungen, Funktionen und digitaler Dienste ist abhängig von Motorvarianten oder zusätzlichen Sonderausstattungen. Detaillierte Informationen zu Verfügbarkeiten, Laufzeiten und Kosten erhalten Sie bei Ihrem BMW Partner vor Ort. Abbildungen ähnlich. Irrtümer und Änderungen bleiben vorbehalten.

# AUSSTATTUNGS-HIGHLIGHTS.

□ Das Sicherheitspaket Driving Assistant<sup>1</sup> umfasst die Frontkollisionswarnung mit Bremsengriff, den Speed Limit Assist inkl. Speed Limit Info mit Überholverbotsanzeige und Vorausschau sowie die Querverkehrs-warnung hinten. Die Spurverlassens- und Spurwechselwarnung mit aktiver Rückführung und die Heckkollisionswarnung komplettieren den Umfang.



□ Der BMW Drive Recorder<sup>3</sup>, bestehend aus dem Event- und dem Crash-recorder, ermöglicht die Aufnahme eines Videos von der Fahrzeugumgebung und das Abspielen des Videos auf dem Control Display oder über USB-Export auf Ihrem Endgerät. Wichtige Fahrzeuginformationen wie z. B. Geschwindigkeit und GPS-Position werden synchron mit dem Video gespeichert.

■ Der Parking Assistant<sup>2</sup> erleichtert das Parken des Fahrzeugs. Die Rückfahrkamera und der Rückfahrassistent unterstützen bei der Rückwärtsfahrt. Die Active Park Distance Control erhöht den Schutz vor Parkschäden. Der Parkassistent parkt das Fahrzeug automatisch parallel oder quer zur Fahrbahn ein und aus Längsparklücken aus.



□ Mit dem Parking Assistant Plus<sup>2</sup> wird das Einparken und Rangieren leicht gemacht. Zur Ausstattung gehören das Surround-View-System, die Active Park Distance Control sowie der Park- und Rückfahrassistent. Eine Erleichterung beim Einparken bietet das Surround-View-System mit der Darstellung der Top View, einer Panorama View mit automatischer Aktivierung sowie einer 3D View auf dem Control Display. Selbst aus der Ferne können Sie sich über Remote 3D View die Umgebung des geparkten Fahrzeugs auf dem Smartphone anzeigen zu lassen. Beim manuellen Einparken überwachen zusätzliche Sensoren den Bereich seitlich des Fahrzeugs, und Hindernisse werden auf dem Control Display dargestellt. Die Notbremsfunktion Active Park Distance Control hilft, Kollisionen beim Rückwärtsparken zu verhindern. Der Parkassistent parkt Ihren BMW automatisch in Parklücken ein, die parallel oder quer zur Fahrbahn liegen, und kann automatisch auch aus Längsparklücken ausparken. Das System misst Parklücken beim langsamen Vorbeifahren (unter 35 km/h) und bei einem maximalen Abstand von 1,5 m zur Reihe der parkenden Fahrzeuge aus. Ist eine ausreichend große Lücke gefunden, müssen Sie nur den Blinker setzen, während der Parkassistent das Lenken, die richtige Gangwahl sowie das Gasgeben übernimmt. Sie müssen lediglich den Parkvorgang überwachen. Sind Sie beim Rangieren einen Weg vorwärts gefahren, zeichnet der Rückfahrassistent diesen Fahrweg bis zu 50 m auf, um auf Wunsch denselben Weg rückwärts zurückzufahren.

□ Smart, aktuell, durchdacht: In modernem Design und mit intuitiver Benutzerführung begleitet Sie die My BMW App<sup>3</sup> durch ein ganz neues Mobilitätserlebnis. Planen Sie Ihre nächste Fahrt, überprüfen Sie den Status Ihres BMW, buchen Sie Ihren nächsten Servicetermin oder nutzen Sie eine der vielen Fernsteuerungsfunktionen – ganz bequem vom Smartphone aus.

■ Serienausstattung □ Sonderausstattung

<sup>1</sup> Die Funktion kann bei Dunkelheit, Nebel und starkem Gegenlicht eingeschränkt sein.

<sup>2</sup> Der Fahrer ist dafür verantwortlich, dass der automatisierte Parkvorgang der Straßenverkehrsordnung gemäß stets überwacht wird.

<sup>3</sup> Voraussetzung ist die Ausstattung ConnectedDrive Services und ein kompatibles Smartphone. Der Funktionsumfang ist abhängig von den auf dem Smartphone installierten Apps.

<sup>4</sup> Nur in Verbindung mit Parking Assistant Plus.

Die Verfügbarkeit einiger Ausstattungen, Funktionen und digitaler Dienste ist abhängig von Motorvarianten oder zusätzlichen Sonderausstattungen. Detaillierte Informationen zu Verfügbarkeiten, Laufzeiten und Kosten erhalten Sie bei Ihrem BMW Partner vor Ort. Abbildungen ähnlich. Irrtümer und Änderungen bleiben vorbehalten.

# RÄDER UND REIFEN.

■ 18" Leichtmetallräder V-Speiche  
618 Reflexsilber<sup>1</sup>



□ 19" Leichtmetallräder V-Speiche  
692 Bicolor Ferricgrau, glanzgedreht<sup>1</sup>



□ 19" Leichtmetallräder Y-Speiche  
693 Ferricgrau<sup>1</sup>

□ 19" Aerodynamikräder 842 Bicolor  
Jetblack uni, glanzgedreht<sup>1</sup>



□ 20" M Leichtmetallräder Doppelspeiche  
787 M Orbitgrau mit Mischbereifung, glanzgedreht<sup>2</sup>

■ 19" M Leichtmetallräder Y-Speiche  
887 M Bicolor Midnightgrau<sup>2</sup>



□ 20" Leichtmetallräder Y-Speiche  
695 Bicolor Orbitgrau, glanzgedreht<sup>1</sup>



□ 20" M Leichtmetallräder Doppelspeiche  
699 M Orbitgrau glanzgedreht<sup>2</sup>



□ 20" M Leichtmetallräder Doppelspeiche  
699 M Jetblack uni<sup>2</sup>



□ 21" BMW Individual Leichtmetallräder V-Speiche  
726 I Bicolor Orbitgrau, glanzgedreht







■ Serienausstattung   □ Sonderausstattung

<sup>1</sup> Nicht erhältlich für M Sportpaket.

<sup>2</sup> Nur erhältlich für M Sportpaket.

Die Verfügbarkeit einiger Ausstattungen, Funktionen und digitaler Dienste ist abhängig von Motorvarianten oder zusätzlichen Sonderausstattungen. Detaillierte Informationen zu Verfügbarkeiten, Laufzeiten und Kosten erhalten Sie bei Ihrem BMW Partner vor Ort. Abbildungen ähnlich. Irrtümer und Änderungen bleiben vorbehalten.

# RÄDER UND REIFEN.

		SA-Nr.	EUR inkl. 19 % MwSt. [EUR ohne MwSt.]	X4 xDrive20i	X4 xDrive30i	X4 xDrive20d	X4 xDrive30d
<b>18" Leichtmetallräder V-Speiche 618</b> 7 J x 18 mit Bereifung 225/60 R18 Reflexsilber  Nicht in Verbindung mit M Sportpaket		25T	Serie	<input checked="" type="checkbox"/>	<input checked="" type="checkbox"/>	<input checked="" type="checkbox"/>	<input checked="" type="checkbox"/>
<b>19" Leichtmetallräder V-Speiche 692</b> 7,5 J x 19 mit Bereifung 245/50 R19 Bicolor Ferricgrau, glanzgedreht  Nicht in Verbindung mit M Sportpaket		25X	<b>1.600,-</b> [1344,54]	<input type="checkbox"/>	<input type="checkbox"/>	<input type="checkbox"/>	<input type="checkbox"/>
<b>19" Leichtmetallräder Y-Speiche 693 *</b> 7,5 J x 19 mit Bereifung 245/50 R19 Ferricgrau  Nicht in Verbindung mit M Sportpaket		1X4	<b>1.600,-</b> [1344,54]	<input type="checkbox"/>	<input type="checkbox"/>	<input type="checkbox"/>	<input type="checkbox"/>
<b>19" Leichtmetallräder Y-Speiche 693 * mit Notlaufeigenschaften</b> 7,5 J x 19 mit Bereifung 245/50 R19 Ferricgrau  Nicht in Verbindung mit M Sportpaket		1X5	<b>1.600,-</b> [1344,54]	<input type="checkbox"/>	<input type="checkbox"/>	<input type="checkbox"/>	<input type="checkbox"/>
<b>19" Aerodynamikräder 842 Bicolor</b> 7,5 J x 19 mit Bereifung 245/50 R19 Jetblack uni  Nicht in Verbindung mit M Sportpaket		1VA	<b>1.700,-</b> [1428,57]	<input type="checkbox"/>	<input type="checkbox"/>	<input type="checkbox"/>	
<b>20" Leichtmetallräder Y-Speiche 695 mit Mischbereifung *</b> 8 J x 20 mit Bereifung 245/45 R20 hinten 9,5 J x 20 mit Bereifung 275/40 R20 hinten Bicolor Orbitgrau, glanzgedreht  Nicht in Verbindung mit M Sportpaket		28P	<b>2.650,-</b> 2.226,89	<input type="checkbox"/>	<input type="checkbox"/>	<input type="checkbox"/>	<input type="checkbox"/>
<b>20" Leichtmetallräder Y-Speiche 695 mit Mischbereifung und Notlaufeigenschaften *</b> 8 J x 20 mit Bereifung 245/45 R20 vorn 9,5 J x 20 mit Bereifung 275/40 R20 hinten Bicolor Orbitgrau, glanzgedreht  Nicht in Verbindung mit M Sportpaket		28L	<b>2.650,-</b> 2.226,89	<input type="checkbox"/>	<input type="checkbox"/>	<input type="checkbox"/>	<input type="checkbox"/>

\* Gegen Aufpreis auch mit Sportbereifung (ohne Notlaufeigenschaften) erhältlich. Die Sportreifen tragen signifikant zur Erhöhung des Verbrauchs und Reduzierung der Reichweite bei.

## BLEIBEN SIE IN DER SPUR.









Für die Originalbereifung Ihres BMW mit Erstzulassung ab 01.07.2020 und alle bei BMW erworbenen Komplettäder und Reifen mit Sternmarkierung erhalten Sie automatisch und ohne Zusatzkosten die 36-monatige BMW Reifenversicherung mit bis zu 100 % Kostenersatz im 1. Jahr. Erfahren Sie mehr unter [www.bmw.de/reifenversicherung](http://www.bmw.de/reifenversicherung) oder bei Ihrem BMW Partner. (Die BMW Reifenversicherung ist ein Produkt der Allianz Versicherungs-AG).

Die Angaben Kraftstoffverbrauch, CO<sub>2</sub>-Emissionen und Effizienzklasse gelten in Abhängigkeit von der gewählten Räderkategorie und Sonderausstattung. Den fahrzeugindividuellen Verbrauchswert nach NEFZ und WLTP erhalten Sie im BMW Online-Konfigurator unter [www.bmw.de/konfigurator](http://www.bmw.de/konfigurator) oder bei Ihrem BMW Partner.

Serienausstattung     Sonderausstattung    –,- Sonderausstattung ohne Mehr-/ Minderpreis



# RÄDER UND REIFEN.

		SA-Nr.	EUR inkl. 19 % MwSt. [EUR ohne MwSt.]	X4 xDrive20i	X4 xDrive30i	X4 xDrive20d	X4 xDrive30d
<b>19" M Leichtmetallräder Y-Speiche 887 M Bicolor</b> 7,5Jx19 mit Bereifung 245/50 R19 Midnightgrau		1VT		<input checked="" type="checkbox"/>	<input checked="" type="checkbox"/>	<input checked="" type="checkbox"/>	<input checked="" type="checkbox"/>
Nur in Verbindung mit M Sportpaket							
<b>20" M Leichtmetallräder Doppelspeiche 699 M *</b> 8Jx20 mit Bereifung 245/45 R20 vorn 9,5Jx20 mit Bereifung 275/40 R20 hinten Bicolor Orbitgrau, glanzgedreht		1RX	<b>1.550,-</b> [1.302,52]	<input type="checkbox"/>	<input type="checkbox"/>	<input type="checkbox"/>	<input type="checkbox"/>
Nur in Verbindung mit M Sportpaket							
<b>20" M Leichtmetallräder Doppelspeiche 699 M mit Mischbereifung und Notlaufeigenschaften *</b> 8Jx20 mit Bereifung 245/45 R20 vorn 9,5Jx20 mit Bereifung 275/40 R20 hinten Bicolor Orbitgrau, glanzgedreht		22W	<b>1.550,-</b> [1.302,52]	<input type="checkbox"/>	<input type="checkbox"/>	<input type="checkbox"/>	<input type="checkbox"/>
Nur in Verbindung mit M Sportpaket							
<b>20" M Leichtmetallräder Doppelspeiche 699 M mit Mischbereifung *</b> 8Jx20 mit Bereifung 245/45 R20 vorn 9,5Jx20 mit Bereifung 275/40 R20 hinten Jetblack uni		1YY	<b>1.550,-</b> [1.302,52]	<input type="checkbox"/>	<input type="checkbox"/>	<input type="checkbox"/>	<input type="checkbox"/>
Nur in Verbindung mit M Sportpaket							
<b>20" M Leichtmetallräder Doppelspeiche 699 M mit Mischbereifung und Notlaufeigenschaften *</b> 8Jx20 mit Bereifung 245/45 R20 vorn 9,5Jx20 mit Bereifung 275/40 R20 hinten Jetblack uni		1YX	<b>1.550,-</b> [1.302,52]	<input type="checkbox"/>	<input type="checkbox"/>	<input type="checkbox"/>	<input type="checkbox"/>
Nur in Verbindung mit M Sportpaket							
<b>20" M Leichtmetallräder Doppelspeiche 787 M mit Mischbereifung</b> 8Jx20 mit Bereifung 245/45 R20 vorn 9,5Jx20 mit Bereifung 275/40 R20 hinten Bicolor Orbitgrau, glanzgedreht		1RY	<b>1.550,-</b> [1.302,52]	<input type="checkbox"/>	<input type="checkbox"/>	<input type="checkbox"/>	<input type="checkbox"/>
Nur in Verbindung mit M Sportpaket							
<b>20" M Leichtmetallräder Doppelspeiche 787 M mit Mischbereifung und Notlaufeigenschaften</b> 8Jx20 mit Bereifung 245/45 R20 vorn 9,5Jx20 mit Bereifung 275/40 R20 hinten Bicolor Orbitgrau, glanzgedreht		20R	<b>1.550,-</b> [1.302,52]	<input type="checkbox"/>	<input type="checkbox"/>	<input type="checkbox"/>	<input type="checkbox"/>
Nur in Verbindung mit M Sportpaket							
<b>21" BMW Individual Leichtmetallräder V-Speiche 726 I mit Mischbereifung und Notlaufeigenschaften</b> 8,5J x 21 mit Bereifung 245/40 R21 vorn 9,5J x 21 mit Bereifung 275/35 R21 hinten Bicolor Orbitgrau, glanzgedreht		2NQ	<b>3.750,-</b> [3.151,26]	<input type="checkbox"/>	<input type="checkbox"/>	<input type="checkbox"/>	<input type="checkbox"/>
in Verbindung mit M Sportpaket							
			<b>2.650,-</b> [2.226,89]	<input type="checkbox"/>	<input type="checkbox"/>	<input type="checkbox"/>	<input type="checkbox"/>

\* Gegen Aufpreis auch mit Sportbereifung (ohne Notlaufeigenschaften) erhältlich. Die Sportreifen tragen signifikant zur Erhöhung des Verbrauchs und Reduzierung der Reichweite bei.

Die Angaben Kraftstoffverbrauch, CO<sub>2</sub>-Emissionen und Effizienzklasse gelten in Abhängigkeit von der gewählten Räderkategorie und Sonderausstattung. Den fahrzeugindividuellen Verbrauchswert nach NEFZ und WLTP erhalten Sie im BMW Online-Konfigurator unter [www.bmw.de/konfigurator](http://www.bmw.de/konfigurator) oder bei Ihrem BMW Partner.

■ Serienausstattung    □ Sonderausstattung    –,- Sonderausstattung ohne Mehr-/ Minderpreis

# FARBWELT EXTERIEUR.



■ Uni 668 Schwarz



□ Uni 300 Alpinweiß¹



□ Metallic A96 Mineralweiß



□ Metallic A90 Sophistograu Brillanteffekt²



□ Metallic 475 Saphirschwarz²



□ Metallic WC1M Phytonicblau²



□ Metallic C3C Piemont Rot²



□ Metallic C4P M Brooklyn Grau³



□ Metallic 416 M Carbonschwarz³

## BMW INDIVIDUAL



□ BMW Individual C3Z Tansanitblau metallic²



□ BMW Individual C57 Aventurinrot metallic²

## SONDERLACKIERUNG



□ Sonderlackierung 490  
BMW Individual Frozen Deep  
Grey metallic²



□ Sonderlackierung 490  
BMW Individual Frozen Black  
metallic²

■ Serienausstattung   □ Sonderausstattung

**[Farbfelder]** Die hier abgebildeten Farbfelder sollen Ihnen einen ersten Eindruck der Farben und Materialien für Ihren BMW vermitteln. Erfahrungsgemäß können Druckfarben den Farbton der Lackierungen, Polster und Interieurleisten jedoch im Einzelfall nicht originalgetreu wiedergeben. Besprechen Sie daher gern die Farbwahl mit Ihrem BMW Partner vor Ort. Zudem kann man Ihnen dort auch Muster zeigen und bei speziellen Wünschen weiterhelfen.

<sup>1</sup> Serienmäßig erhältlich für M Sportpaket.

<sup>2</sup> Optional erhältlich auch für M Sportpaket.

<sup>3</sup> Nur erhältlich für M Sportpaket.

Die Verfügbarkeit einiger Ausstattungen, Funktionen und digitaler Dienste ist abhängig von Motorvarianten oder zusätzlichen Sonderausstattungen. Detaillierte Informationen zu Verfügbarkeiten, Laufzeiten und Kosten erhalten Sie bei Ihrem BMW Partner vor Ort.

# FARBWELT EXTERIEUR.

SA-Nr. EUR inkl. 19 % MwSt. [EUR ohne MwSt.]

	SA-Nr.	EUR inkl. 19 % MwSt. [EUR ohne MwSt.]
UNI		
<b>Alpinweiß</b>	300	<b>300,-</b> [252,10]
Im Umfang M Sportpaket enthalten		
<b>Schwarz</b>	668	Serie
METALLIC		
<b>Mineralweiß</b> <b>Sophistograu Brillanteffekt</b> <b>Saphirschwarz</b> <b>Phytonicblau</b> <b>Piemont Rot</b>	A96 A90 475 C1M C3C	<b>950,-</b> [798,32]
<b>M Brooklyn Grau</b> <b>M Carbonschwarz</b>	C4P 416	<b>950,-</b> [798,32]
Nur in Verbindung mit M Sportpaket		
BMW INDIVIDUAL		
<b>BMW Individual Tansanitblau metallic</b> <b>BMW Individual Aventurinrot metallic</b>	C3Z C57	<b>1.950,-</b> [1638,66]
SONDERLACKIERUNG		
<b>BMW Individual Frozen Black metallic</b> <b>BMW Individual Frozen Deep Grey metallic</b>	490	<b>3.300,-</b> [2773,11]

# FARBWELT INTERIEUR.

## POLSTER SENSATEC



■ Sensatec perforiert KHFR Canberrabeige mit erweiterten Umfängen



■ Sensatec perforiert KHRI Cognac



■ Sensatec perforiert KHG7 Tacorarot

## POLSTER LEDER

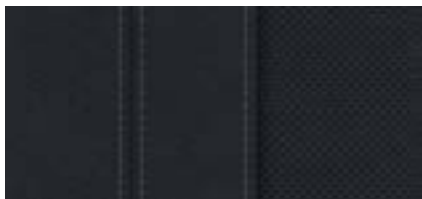

■ Sensatec perforiert KHSW Schwarz



□ Leder Vernasca MAMU Mokka mit Dekorsteppung<sup>2,4</sup>

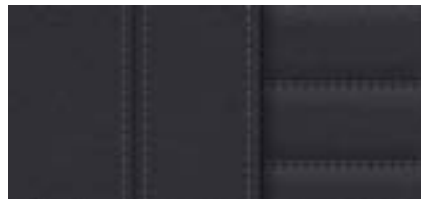

□ Leder Vernasca MAH7 Schwarz mit Dekorsteppung<sup>2,4</sup>



□ Leder Vernasca MAOI Oyster mit Dekorsteppung<sup>1,2</sup>

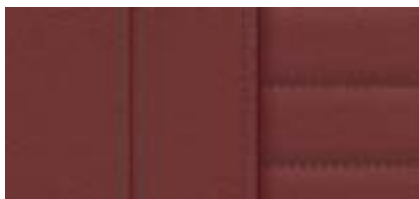

□ Leder Vernasca MAG6 Tacorarot mit Dekorsteppung<sup>2</sup>

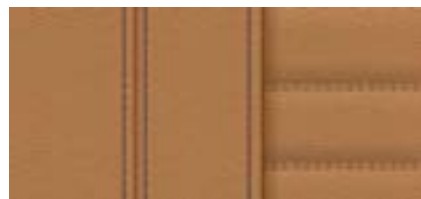

□ Leder Vernasca MAPQ Cognac mit Dekorsteppung<sup>3</sup>



□ Leder Vernasca MANL Schwarz mit Kontraststeppung Blau<sup>1,2,5</sup>



□ Leder Vernasca MAH8 Schwarz mit Kontraststeppung Rot<sup>1,2,5</sup>

## POLSTER BMW INDIVIDUAL LEDER



□ BMW Individual erweiterte Lederausstattung Merino VAHZ Fionarot/Schwarz<sup>2,6</sup>



□ BMW Individual erweiterte Lederausstattung Merino VATQ Tartufo<sup>2,6</sup>

■ Serienausstattung   □ Sonderausstattung

<sup>1</sup> Nur erhältlich für M Sportpaket.

<sup>2</sup> Nur erhältlich mit Lehnenbreitenverstellung.

<sup>3</sup> Nur erhältlich mit M Sportsitze.

<sup>4</sup> Nur erhältlich mit Sitz mit aktiver Sitzbelüftung.

<sup>5</sup> Nur erhältlich mit Instrumententafel in Sensatec.

<sup>6</sup> Nur erhältlich mit M Dachhimmel Anthrazit.

Die Verfügbarkeit einiger Ausstattungen, Funktionen und digitaler Dienste ist abhängig von Motorvarianten oder zusätzlichen Sonderausstattungen. Detaillierte Informationen zu Verfügbarkeiten, Laufzeiten und Kosten erhalten Sie bei Ihrem BMW Partner vor Ort. Bitte beachten Sie, dass auch bei bestimmungsgemäßem Gebrauch über kurz oder lang nicht behebbare Verunreinigungen auf den Sitzbezügen auftreten können. Dies kann insbesondere durch nicht farbechte Kleidung hervorgerufen werden. Bitte beachten Sie, dass die Interieurfarbe abhängig von der gewählten Polsterfarbe ist.

# FARBWELT INTERIEUR.

## INTERIEURLEISTEN



■ 4LU Interieurleisten Schwarz hochglänzend mit Akzentleiste Perlglanz Chrom<sup>1</sup>



□ 4K9 Interieurleisten Aluminium Feinschliff mit Akzentleiste Perlglanz Chrom



□ 4K1 Edelholzausführung Eiche dunkel hochglänzend mit Akzentleiste Perlglanz Chrom



□ 4KG Edelholzausführung Esche Stamm offenporig mit Akzentleiste Perlglanz Chrom



■ 4KN M Interieurleisten Aluminium Rhombic dunkel mit Akzentleiste Perlglanz Chrom<sup>2,3</sup>

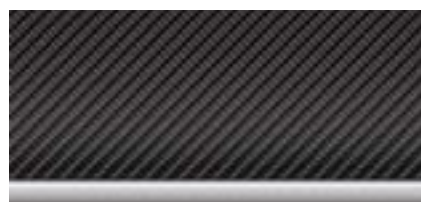

□ 4MC M Interieurleisten Carbon Fibre mit Akzentleiste Perlglanz Chrom<sup>2</sup>

## BMW INDIVIDUAL INTERIEURLEISTEN



□ 4ML BMW Individual Interieurleisten Pianolack schwarz mit Akzentleiste Perlglanz Chrom

■ Serienausstattung   □ Sonderausstattung

<sup>1</sup> Nicht in Verbindung mit M Sportpaket.

<sup>2</sup> Nur erhältlich für M Sportpaket.

<sup>3</sup> Seriennmäßig erhältlich für M Sportpaket.

Die Verfügbarkeit einiger Ausstattungen, Funktionen und digitaler Dienste ist abhängig von Motorvarianten oder zusätzlichen Sonderausstattungen. Detaillierte Informationen zu Verfügbarkeiten, Laufzeiten und Kosten erhalten Sie bei Ihrem BMW Partner vor Ort.

Bitte beachten Sie, dass auch bei bestimmungsgemäßem Gebrauch über kurz oder lang nicht behebbare Verunreinigungen auf den Sitzbezügen auftreten können. Dies kann insbesondere durch nicht farbechte Kleidung hervorgerufen werden. Bitte beachten Sie, dass die Interieurfarbe abhängig von der gewählten Polsterfarbe ist.

# FARBWELT INTERIEUR.

SA-Nr. EUR inkl. 19 % MwSt. [EUR ohne MwSt.]

## POLSTER

### SENSATEC

#### Sensatec perforiert

Canberra beige  
Schwarz  
Cognac  
Tacorarot

KFHR  
KHSW  
KHRI  
KHG7

#### Serie

Nicht in Verbindung mit Lehnenbreitenverstellung / Sitz mit aktiver Sitzbelüftung / M Sportsitzen

## LEDER

### Leder Vernasca

Schwarz mit Dekorsteppung  
Mokka mit Dekorsteppung

MAH7  
MAMU

1.250,- [1050,42]

Nur in Verbindung mit Lehnenbreitenverstellung oder Sitz mit aktiver Sitzbelüftung

Oyster mit Dekorsteppung  
Tacorarot mit Dekorsteppung

MAOI  
MAG6

1.250,- [1050,42]

Nur in Verbindung mit M Sportpaket und Lehnenbreitenverstellung

Cognac mit Dekorsteppung

MAPQ

1.250,- [1050,42]

Nur in Verbindung mit M Sportsitzen

Schwarz mit Kontraststeppung Blau

MANL

1.250,- [1050,42]

Nur in Verbindung mit Lehnenbreitenverstellung oder M Sportsitzen und Instrumententafel in Sensatec

Schwarz mit Kontraststeppung Rot

MAH8

1.250,- [1050,42]

Nur in Verbindung mit Lehnenbreitenverstellung und Instrumententafel in Sensatec

### BMW INDIVIDUAL POLSTER

#### Tartufo

VATQ

2.400,- [2016,81]

Nur in Verbindung mit Lehnenbreitenverstellung und M Dachhimmel Anthrazit

#### Fionarot/Schwarz

VAHZ

2.400,- [2016,81]

Nur in Verbindung mit Lehnenbreitenverstellung und M Dachhimmel Anthrazit

## INTERIEURLEISTEN

Interieurleisten Schwarz hochglänzend mit Akzentleiste Perlglanz Chrom

4LU

Serie

Nicht in Verbindung mit M Sportpaket

Interieurleisten Aluminium Feinschliff mit Akzentleiste Perlglanz Chrom

4K9

150,- [126,05]

In Verbindung mit M Sportpaket

-, -

Edelholzausführung Eiche dunkel hochglänzend mit Akzentleiste Perlglanz Chrom

4K1

300,- [252,10]

In Verbindung mit M Sportpaket

150,- [126,05]

Edelholzausführung Esche Stamm offenporig mit Akzentleiste Perlglanz Chrom

4KG

300,- [252,10]

In Verbindung mit M Sportpaket

150,- [126,05]

M Interieurleisten Aluminium Rhombic dunkel mit Akzentleiste Perlglanz Chrom

4KN

Serie

Nur in Verbindung mit M Sportpaket

M Interieurleisten Carbon Fibre mit Akzentleiste Perlglanz Chrom

4MC

850,- [714,29]

Nur in Verbindung mit M Sportpaket

### BMW INDIVIDUAL INTERIEURLEISTEN

BMW Individual Interieurleisten Pianolack schwarz

4ML

500,- [420,17]

Nur in Verbindung mit Ambientes Licht

In Verbindung mit M Sportpaket

350,- [294,12]

# SONDERAUSSTATTUNGEN.

	SA-Nr.	EUR inkl. 19 % MwSt. [EUR ohne MwSt.]	X4 xDrive20i	X4 xDrive30i	X4 xDrive20d	X4 xDrive30d
<b>AUSSTATTUNGSPAKETE</b>						
<b>Innovationspaket</b> – BMW Laserlicht – BMW Selective Beam – Driving Assistant – Komfortzugang	7R7	<b>1.670,-</b> [1.403,36]	<input type="checkbox"/>	<input type="checkbox"/>	<input type="checkbox"/>	<input type="checkbox"/>
<b>Winterfreude Paket</b> – Standheizung – BMW Display Key – Lenkradheizung – Akustikverglasung	9D7	<b>1.650,-</b> [1386,55]	<input type="checkbox"/>	<input type="checkbox"/>	<input type="checkbox"/>	<input type="checkbox"/>
<b>EXTERIEUR</b>						
<b>M Hochglanz Shadow Line mit erweiterten Umfängen</b> – schwarze Niere (Rahmen und Nuggets Schwarz hochglänzend lackiert) – Endrohrblenden in Schwarzchrom – BMW Emblemsockel Heck in Schwarz hochglänzend	7M9	<b>250,-</b> [210,08]	<input type="checkbox"/>	<input type="checkbox"/>	<input type="checkbox"/>	<input type="checkbox"/>
Nur in Verbindung mit M Sportpaket, M Hochglanz Shadow Line, M Dachreling Hochglanz Shadow Line						
<b>BMW Individual Exterior Line Aluminium satiniert</b> Ausstattungsumfänge: – Zierleiste Seitenrahmen in Aluminium satiniert – Fensterschachtabdeckung in Aluminium satiniert – Fensterführungssteg in Schwarz hochglänzend – Blende B-, C-Säule in Schwarz Schwarz genarbt – Spiegeldreieck mit Spiegelfuß in Schwarz hochglänzend – Spiegelrahmen in Schwarz hochglänzend	3MB	<b>–,-</b>	<input type="checkbox"/>	<input type="checkbox"/>	<input type="checkbox"/>	<input type="checkbox"/>
Nur in Verbindung mit M Sportpaket						
<b>M Hochglanz Shadow Line</b> Ausstattungsumfänge in schwarz hochglänzend: – Zierleiste Seitenrahmen – Fensterschachtabdeckung – Fensterführungssteg – Blende B-, C-Säule – Spiegeldreieck mit Spiegelfuß – Spiegelrahmen	760	<b>200,-</b> [168,07]	<input type="checkbox"/>	<input type="checkbox"/>	<input type="checkbox"/>	<input type="checkbox"/>
Im Umfang M Sportpaket enthalten						
<b>M Dachreling Hochglanz Shadow Line</b>	3MC	<b>330,-</b> [277,31]	<input type="checkbox"/>	<input type="checkbox"/>	<input type="checkbox"/>	<input type="checkbox"/>
Nicht in Verbindung mit BMW Individual Exterior Line Aluminium satiniert						
<b>Modellschriftzug, Entfall</b> Entfall des Modellschriftzugs am Heck.	320	<b>–,-</b>	<input type="checkbox"/>	<input type="checkbox"/>	<input type="checkbox"/>	<input type="checkbox"/>
<b>Entfall Zusatz-Schriftzug außen</b> von den Seitenwänden vorn	3DZ	<b>–,-</b>	<input type="checkbox"/>	<input type="checkbox"/>	<input type="checkbox"/>	<input type="checkbox"/>
Nur in Verbindung mit M Sportpaket						

# SONDERAUSSTATTUNGEN.

	SA-Nr.	EUR inkl. 19 % MwSt. [EUR ohne MwSt.]	X4 xDrive20i	X4 xDrive30i	X4 xDrive20d	X4 xDrive30d
<b>INTERIEUR</b>						
<b>M Lederlenkrad mit Multifunktion</b> – Lenkradkranz in Leder Walknappa Schwarz mit schwarzer Naht – ausgeformte Daumenauflegen – M Emblem auf Sechs-Uhr-Speiche  Im Umfang M Sportpaket enthalten	710	<b>220,-</b> [184,87]	<input type="checkbox"/>	<input type="checkbox"/>	<input type="checkbox"/>	<input type="checkbox"/>
<b>Lenkradheizung</b> erwärmt nach Einschalten in kürzester Zeit den Lenkradkranz auf eine angenehme Temperatur  Im Umfang Winterfreude Paket enthalten	248	<b>270,-</b> [226,89]	<input type="checkbox"/>	<input type="checkbox"/>	<input type="checkbox"/>	<input type="checkbox"/>
<b>Instrumententafel in Sensatec</b> – in Schwarz mit Kontrastnaht in Grau – erweitert mit Türbrüstungen in Sensatec vorn und hinten  Hinweis: – in Schwarz mit Kontrastnaht in Blau nur in Verbindung mit der M spezifischen Polsterung MANL Leder Vernasca Schwarz mit Kontraststeppung Blau, erweitert mit Türbrüstung in Sensatec vorn und hinten in Blau – in Schwarz mit Kontrastnaht in Rot nur in Verbindung mit der M spezifischen Polsterung MAH8 Leder Vernasca Schwarz mit Kontraststeppung Rot, erweitert mit Türbrüstung in Sensatec vorn und hinten in Rot	4AW	<b>650,-</b> [546,22]	<input type="checkbox"/>	<input type="checkbox"/>	<input type="checkbox"/>	<input type="checkbox"/>
<b>Galvanikapplikation für Bedienelemente</b> Ausführungen in Galvanik: – Tasten des Multifunktionslenkrad (nicht in Verbindung mit M Lederlenkrad) – Schaltzentrum Türe Fahrerseite und Beifahrerseite mit Fensterheber – Schalter Anklappfunktion Außenspiegel Fahrerseite	4U0	<b>100,-</b> [84,03]	<input type="checkbox"/>	<input type="checkbox"/>	<input type="checkbox"/>	<input type="checkbox"/>
<b>M Dachhimmel Anthrazit</b> Dachhimmel, Hutablage, Säulenverkleidungen und Sonnenblenden in Anthrazit  Im Umfang M Sportpaket enthalten	775	<b>300,-</b> [252,10]	<input type="checkbox"/>	<input type="checkbox"/>	<input type="checkbox"/>	<input type="checkbox"/>
<b>ENTERTAINMENT</b>						
<b>HiFi Lautsprechersystem</b> HiFi-Lautsprechersystem, digitaler Verstärker, 205 W Verstärkerleistung, mehrkanalfähig.  12 Lautsprecher: – 1 Center-Hochtöner in der Armaturentafel – 1 Center-Mitteltöner in der Armaturentafel – 2 Hochtöner in den Spiegeldreiecken – 2 Mitteltöner in den vorderen Türverkleidungen – 2 Mitteltöner in den hinteren Türenverkleidungen – 2 Zentralbässe unter den Vordersitzen – 2 Hochtöner in der Heckablage	676	<b>400,-</b> [336,13]	<input type="checkbox"/>	<input type="checkbox"/>	<input type="checkbox"/>	<input type="checkbox"/>
<b>Harman Kardon Surround Sound System</b> digitaler Verstärker mit individuell einstellbarem Equalizing, 464 W Verstärkerleistung, 9 Kanäle. Lautsprecherblenden mit Harman Kardon Schriftzug.  16 Lautsprecher: – 1 Center-Hochtöner in der Mitte der Instrumententafel – 1 Center-Mitteltöner in der Mitte der Instrumententafel – 2 Hochtöner in den Spiegeldreiecken (mit harman/kardon-Schriftzug) – 2 Mitteltöner in den vorderen Türverkleidungen (mit harman/kardon-Schriftzug) – 2 Mitteltöner in der hinteren Türverkleidung – 2 Zentralbässe unter den Vordersitzen – 2 Hochtöner in den hinteren Türverkleidungen (mit harman/kardon-Schriftzug) – 2 Mitteltöner in der D-Säule – 2 Hochtöner in der D-Säule	688	<b>1.100,-</b> [924,37]	<input type="checkbox"/>	<input type="checkbox"/>	<input type="checkbox"/>	<input type="checkbox"/>



# SONDERAUSSTATTUNGEN.

	SA-Nr.	EUR inkl. 19 % MwSt. [EUR ohne MwSt.]	X4 xDrive20i	X4 xDrive30i	X4 xDrive20d	X4 xDrive30d
<b>INFORMATION UND KOMMUNIKATION</b>						
<b>BMW Live Cockpit Professional</b> Anzeigeverbund bestehend aus einem volldigitalem 12,3" Instrumentendisplay und einem hochauflösendem 12,3" Control Display, BMW Operating System 7 mit variablen, konfigurierbaren Widgets  – Navigationsfunktion – Intuitive Bedienmöglichkeiten: BMW Intelligent Personal Assistant (Natürliche Sprachbedienung per Kommando „Hey BMW“), Touchbedienung am Control Display – BMW Controller mit Dreh-, Drück- und Touchfunktion, Direktwahltasten, optional BMW Gestensteuerung – Fahrerprofil: ermöglicht es persönliche Einstellungen (Sitz, Klima, Navigation, Entertainment, etc.) in einem Fahrerprofil zu speichern und mit einem Schlüssel zu verknüpfen, Nutzungsvoraussetzung: BMW ID (ConnectedDrive Account). – Tuner mit Diversity-Empfang und RDS – 2 USB-Anschlüsse zum Laden und zur Übertragung von Daten (z.B. Mediaplayer) – Bluetooth / WiFi Schnittstelle – 4G LTE Connectivity: festverbaute SIM-Karte mit 4G Netz im Fahrzeug – Remote Software Upgrade: ermöglicht over-the-air Upgrades der Software des gesamten Fahrzeugs, inkl. Qualitätsverbesserungen und Erweiterung von Funktionen	6U3	<b>1.600,-</b> [1.344,54]	<input type="checkbox"/>	<input type="checkbox"/>	<input type="checkbox"/>	<input type="checkbox"/>
<b>BMW Gestiksteuerung</b> spezifisch festgelegte Funktionen können im Erkennungsbereich oberhalb der vorderen Mittelkonsole durch Gestik per Hand gesteuert werden: – Nutzung einfacher Gesten per Hand zur Interaktion mit dem Infotainmentsystem (z. B. Wischen, zeigen, drehen). Funktionen, die per Gestik bedient werden können, sind unter anderem die Regulierung der Lautstärke, Annehmen und Ablehnen eines eingehenden Telefonanrufs, Schließen von extern getriggerten Popups (z. B. Verkehrsmeldungen), Sprachdialog, Bestätigung von Check-Control-Meldungen, Auslösen einer persönlich konfigurierten Funktion und Surround View (360°). – Zielführung des Navigationssystems lässt sich mit Gesten wie „Zeigen“ oder „Wischen“ fortsetzen und abbrechen – dauerhaft verfügbare Gesten zur direkten Interaktion (z. B. Lautstärke) – kontextspezifische Gesten als Reaktion (z. B. Ablehnen eines eingehenden Anrufs) – Bedienhilfe durch die Anzeige von aktuell verfügbaren Gestik-Interaktionen  Hinweis: – keine separate Aktivierung der Gestiksteuerung notwendig (z. B. per Knopfdruck) – direkte System-Rückmeldung auf die Gestik-Interaktion (akustisch und visuell)	6U8	<b>300,-</b> [252,10]	<input type="checkbox"/>	<input type="checkbox"/>	<input type="checkbox"/>	<input type="checkbox"/>
Nur in Verbindung mit BMW Live Cockpit Professional						

# SONDERAUSSTATTUNGEN.

	SA-Nr.	EUR inkl. 19 % MwSt. [EUR ohne MwSt.]	X4 xDrive20i	X4 xDrive30i	X4 xDrive20d	X4 xDrive30d
<b>FAHRWERK, BREMSEN UND LENKUNG</b>						
<b>Adaptives Fahrwerk</b> reduziert störende Fahrzeugbewegungen auf ein Minimum, indem sich die Stoßdämpfer an jede Straßensituation automatisch anpassen. Über den Fahrdynamik Control Schalter kann zwischen den Einstellungen Comfort und Sport gewählt werden	223	<b>600,-</b> [504,20]	<input type="checkbox"/>	<input type="checkbox"/>	<input type="checkbox"/>	<input type="checkbox"/>
<b>M Sportbremse, rot hochglänzend</b> – rot lackierte Bremssättel mit M Schriftzug – Leistungsstärkere Bremse mit +1" größerem Scheibendurchmesser – vorn mit einem Vierkolben-Festsattel, hinten mit einem Einkolben-Faustsattel – Innenbelüfteten Scheiben in Leichtbauweise  Nur in Verbindung mit M Sportpaket	3M2	<b>700,-</b> [588,24]	<input type="checkbox"/>	<input type="checkbox"/>	<input type="checkbox"/>	<input type="checkbox"/>
<b>M Sportbremse, blau</b> – blau lackierte Bremssättel mit M Schriftzug – Leistungsstärkere Bremse mit +1" größerem Scheibendurchmesser – Vorn mit einem Vierkolben-Festsattel, hinten mit einem Einkolben-Faustsattel – Innenbelüftete Scheiben in Leichtbauweise  Nur in Verbindung mit M Sportpaket	2NH	<b>700,-</b> [588,24]	<input type="checkbox"/>	<input type="checkbox"/>	<input type="checkbox"/>	<input type="checkbox"/>

# SONDERAUSSTATTUNGEN.

	SA-Nr.	EUR inkl. 19 % MwSt. [EUR ohne MwSt.]	X4 xDrive20i	X4 xDrive30i	X4 xDrive20d	X4 xDrive30d
<b>ASSISTENZSYSTEME</b>						
<p><b>Driving Assistant</b></p> <p>Kamera- und radarbasiertes Fahrerassistenzsystem bestehend aus: Spurverlassenswarnung, Spurwechselwarnung und Frontkollisionswarnung mit Bremseingriff, Querverkehrswarnung hinten, Prävention Heckkollision sowie Speed Limit Info:</p> <ul style="list-style-type: none"> <li>- <b>Spurverlassenswarnung</b>, erkennt Spurmarkierungen ab ca. 70 km/h und warnt per Lenkrad-Vibration vor einem ungewollten Verlassen der Fahrspur, bei gesetztem Blinker bzw. Tipp-Blinker unterdrückt (gewollter Spurwechsel), Anzeige in der Instrumentenkombination</li> <li>- <b>Spurwechselwarnung</b>, dient zur permanenten Überwachung der seitlichen Fahrzeugumgebung, Erkennen von Fahrzeugen im „toten Winkel“ ab 20 km/h bei gewolltem Spurwechsel (gesetzter Blinker bzw. Tipp-Blinker), haptische Warnung am Lenkrad (Vibration) und blinkendes Symbol im Außenspiegel</li> <li>- <b>Auffahr- und Personenwarnung mit City-Bremsfunktion:</b> Die Frontkollisionswarnung mit Bremseingriff bestehend aus Auffahr- / Personenwarnung mit City-Bremsfunktion ermöglicht: Warnung und Bremsung in einem Geschwindigkeitsbereich von ca. 5km/h bis 85 km/h auf Fahrzeuge, in einem Geschwindigkeitsbereich von 5 km/h bis 65km/h auf Personen. Reagiert auch auf stehende Ziele. Kann ein Unfall nicht mehr vollständig vermieden werden, hilft die City-Bremsfunktion der Bremseingriff die Aufprallgeschwindigkeit und somit die Unfallschwere zu verringern. Die Eine Auffahrwarnung warnt zusätzlich vor einer Kollision mit einem vorausfahrenden Fahrzeug bei höheren Geschwindigkeiten (&gt;85km/h), sowie Vorkonditionierung der Bremsen für schnelleres Ansprechen und kürzere Bremswege. Bedienung über eine Taste an der Bedieneinheit Fahrerassistenzsysteme.</li> <li>- <b>Die Querverkehrswarnung hinten:</b> Unterstützt den Fahrer z. B. beim rückwärtigen Ausparken und warnt vor möglichen Kollisionen mit Querverkehr bei schlecht einsehbarer Verkehrssituationen, Querverkehrswarnung hinten erweitert um zusätzliche Echtbild-Anzeige im Display</li> <li>- <b>Prävention Heckkollision:</b> Erkennt über rückwärtige Sensoren drohende Heckkollisionen und warnt den nachfolgenden Verkehr per Warnblinkanlage (Blinken in doppelter Frequenz). Zusätzlich werden präventive Schutzmaßnahmen in unvermeidbaren Unfallsituationen eingeleitet (z. B. Gurtstraffung, Schließen der Scheiben etc.).</li> <li>- <b>Speed Limit Info</b> mit Anzeige vorausliegender Geschwindigkeitsbegrenzungen und Überholverbotsanzeige</li> </ul> <p>Bitte beachten: Die in der Sonderausstattung enthaltenen Systemumfänge unterstützen nur innerhalb definierter Systemgrenzen. Verantwortung und Reaktion auf das reale Verkehrsgeschehen verbleiben beim/bei der jeweiligen Fahrer/-in. Die Funktion kann bei Dunkelheit, Nebel und starkem Gegenlicht eingeschränkt sein.</p> <p>Im Umfang Innovationspaket enthalten</p>	5AS	<b>900,-</b> [756,30]	<input type="checkbox"/>	<input type="checkbox"/>	<input type="checkbox"/>	<input type="checkbox"/>
<p><b>Parking Assistant Plus</b></p> <p>Kamera- und ultraschallbasiertes Assistenzsystem bestehend aus Surround View System und Remote 3D View sowie den Funktionen der SA 5DM Parking Assistant und SA 508 Park Distance Control (PDC).</p> <ul style="list-style-type: none"> <li>- <b>Surround View System:</b> Bietet die kamerabasierten Funktionen Top View, Panorama View und 3D View. Kameras vorne, hinten und in den Außenspiegeln ermöglichen einen 360°-Rundumblick um das Fahrzeug inklusive einer dreidimensionalen Visualisierung. Panorama View hinten und vorn macht das Herantasten an Kreuzungen und Ausfahrten sicherer. Eine zusätzliche Darstellung zeigt auf dem Control Display die Situation rechts und links vom Fahrzeug an. Die eingeblendeten Positionierungslinien erleichtern die Positionierung an der Haltelinie. Die Funktion wird über die Panorama-View-Taste aktiviert. Automatische Aktivierung über Speicherung persönlicher Ortpunkte möglich (nur mit Navigation). Der Blick nach vorne oder hinten ist abhängig vom eingelegten Gang.</li> <li>- <b>Remote View 3D:</b> Übertragung von statischen Bildern des 3D View via Mobilfunk auf mobile Endgeräte. In der Rundumsicht lässt sich das Fahrzeug und seine Umgebung aus einer beliebigen Perspektive betrachten.</li> </ul> <p>Bitte beachten: Die in der Sonderausstattung enthaltenen Systemumfänge unterstützen nur innerhalb definierter Systemgrenzen. Verantwortung und Reaktion auf das reale Verkehrsgeschehen verbleiben beim/bei der jeweiligen Fahrer/-in. Die Funktion kann bei Dunkelheit, Nebel und starkem Gegenlicht eingeschränkt sein.</p>	5DN	<b>600,-</b> [504,20]	<input type="checkbox"/>	<input type="checkbox"/>	<input type="checkbox"/>	<input type="checkbox"/>
<p><b>BMW Drive Recorder</b></p> <p>Der DriveRecorder ermöglicht die Aufnahme eines Videos von der Fahrzeugumgebung und das Abspielen dieses Videos auf dem dem zentralen Informationsdisplay oder über USB-Export auch auf dem CE-Device. Wichtige Fahrzeuginformationen wie z.B. Geschwindigkeit, GPS-Position werden synchron mit dem Video gespeichert.</p> <p>Nur in Verbindung mit Parking Assistant Plus</p>	6DR	<b>200,-</b> [168,07]	<input type="checkbox"/>	<input type="checkbox"/>	<input type="checkbox"/>	<input type="checkbox"/>

# SONDERAUSSTATTUNGEN.

	SA-Nr.	EUR inkl. 19 % MwSt. [EUR ohne MwSt.]	X4 xDrive20i	X4 xDrive30i	X4 xDrive20d	X4 xDrive30d
<b>SICHERHEIT</b>						
<b>M Sicherheitsgurte</b> Beinhaltet Sicherheitsgurte schwarz mit farbiger M Naht für alle Sitzplätze  Nur in Verbindung mit M Sportpaket und Active Protection	4GQ	<b>300,-</b> [252,10]	<input type="checkbox"/>	<input type="checkbox"/>	<input type="checkbox"/>	<input type="checkbox"/>
<b>Active Protection</b> Sicherheitspaket zur Einleitung von Schutzmaßnahmen für die Fahrzeuginsassen in drohenden Unfallsituationen, u. a. Gürtstraffung für Fahrer und Beifahrer, Schließen der Scheiben bis auf einen Spalt und, falls vorhanden, des Panorama-Glasdachs	5AL	<b>350,-</b> [294,12]	<input type="checkbox"/>	<input type="checkbox"/>	<input type="checkbox"/>	<input type="checkbox"/>
<b>Reifenpannenset</b> Reifendichtmittelflasche und elektrisch betriebener 12-V-Kompressor (zum Anschluss an 12-V-Steckdose)  Nicht in Verbindung mit Räder mit Notlaufeigenschaften	2VC	<b>50,-</b> [42,02]	<input type="checkbox"/>	<input type="checkbox"/>	<input type="checkbox"/>	<input type="checkbox"/>
<b>SICHT</b>						
<b>BMW Laserlicht</b> – Abblendlicht (LED-Technologie) – Fernlicht (LED-Technologie mit Laser-Modul ab 60 km/h) – Tagfahrlicht „Iconlight“ (LED-Technologie) – Fahrtrichtungsanzeiger (LED-Technologie) – adaptives Kurvenlicht (LED-Technologie) – Abbiegelicht (LED-Technologie) – inklusive BMW Selective Beam, der blendfreie Fernlichtassistent von BMW  Nur verfügbar im Innovationspaket Im Umfang Innovationspaket enthalten	5AZ		<input type="checkbox"/>	<input type="checkbox"/>	<input type="checkbox"/>	<input type="checkbox"/>
<b>M Leuchten Shadow Line</b> Ausführung ausgewählter Chromelemente der Leuchte in Dunkel  Nur in Verbindung mit Adaptiver LED-Scheinwerfer	3MF	<b>250,-</b> [210,08]	<input type="checkbox"/>	<input type="checkbox"/>	<input type="checkbox"/>	<input type="checkbox"/>
<b>Ambientes Licht</b> mit Ambiente-Lichtdesigns – LED-Auflicht (Wasserfallbeleuchtung) – Ambiente Türaschenbeleuchtung – Ambiente Centerstackbeleuchtung (Centerstack Ablagefach Beleuchtung) – Ambiente Fußraumleuchte vorne und hinten – Ambiente Instrumententafelbeleuchtung – Ambiente Türspiegelbeleuchtung – Konturenbeleuchtung Türverkleidung vorne und hinten – umfasst 6 vordefinierte wählbare Lichtdesigns in verschiedenen Farben mit Kontur- und Ambientebeleuchtung – zusätzlich inszeniert der Welcome Light Carpet im Ein- und Ausstiegsbereich links und rechts durch Lichtprojektion eine ambiente Lichtgrafik (integrierte Lichtquelle im Seitenschweller links und rechts)  Im Umfang M Sportpaket enthalten	4UR	<b>370,-</b> [310,92]	<input type="checkbox"/>	<input type="checkbox"/>	<input type="checkbox"/>	<input type="checkbox"/>

# SONDERAUSSTATTUNGEN.

	SA-Nr.	EUR inkl. 19 % MwSt. [EUR ohne MwSt.]	X4 xDrive20i	X4 xDrive30i	X4 xDrive20d	X4 xDrive30d
<b>SITZKOMFORT</b>						
<b>M Sportsitze für Fahrer und Beifahrer</b> – M spezifische Ausprägung von Sitzfläche und Lehne in Schalensitz-Charakter für optimierten Seitenhalt – optisch integrierte Kopfstütze mit M Kennzeichnung in Schwarz – inklusive Lordosenstütze und Lehnenbreitenverstellung für Fahrer und Beifahrer	711	990,- [831,93]	<input type="checkbox"/>	<input type="checkbox"/>	<input type="checkbox"/>	<input type="checkbox"/>
Nur in Verbindung mit M Sportpaket, Sitzverstellung elektrisch, mit Memory, Leder Vernasca Schwarz mit Kontraststeppung Blau oder Leder Vernasca Cognac mit Dekorsteppung Nicht in Verbindung mit Sitz mit aktiver Sitzbelüftung						
<b>Sitz mit aktiver Sitzbelüftung</b> Belüftung von Sitzlehne und Sitzfläche durch Perforation im Leder, inkl. Sitzverstellung elektrische mit Memory, eigene Sitzgeometrie	4FH	2.100,- [1764,71]	<input type="checkbox"/>	<input type="checkbox"/>	<input type="checkbox"/>	<input type="checkbox"/>
Nur in Verbindung mit Leder Vernasca Schwarz / Leder Vernasca Mokka Nicht in Verbindung mit Lehnenbreitenverstellung und M Sportsitze						
<b>Sitzverstellung, elektrisch, mit Memory</b> für Fahrer und Beifahrer (Memoryfunktion nur für Fahrer), elektrische Einstellung für Sitzlängsrichtung und Sitzneigung – elektrische Einstellung für Sitzhöhe, Lehnenneigung und Sitzneigung	459	1.200,- [1008,40]	<input type="checkbox"/>	<input type="checkbox"/>	<input type="checkbox"/>	<input type="checkbox"/>
Im Umfang Sitz mit aktiver Sitzbelüftung enthalten						
<b>Lordosenstütze</b> Verstellung von Höhe und Tiefe in der Rückenlehne	488					
für Fahrersitz Nur in Verbindung mit Sportsitze für Fahrer und Beifahrer		150,- [126,05]	<input type="checkbox"/>	<input type="checkbox"/>	<input type="checkbox"/>	<input type="checkbox"/>
für Fahrer- und Beifahrersitz Nur in Verbindung mit Sitz mit aktiver Sitzbelüftung		250,- [210,08]	<input type="checkbox"/>	<input type="checkbox"/>	<input type="checkbox"/>	<input type="checkbox"/>
Im Umfang M Sportsitze für Fahrer und Beifahrer enthalten						
<b>Lehnenbreitenverstellung für Fahrersitz</b> Nur in Verbindung mit Sportsitze für Fahrer und Beifahrer Nur in Verbindung mit Leder Vernasca Schwarz mit Dekorsteppung / Mokka mit Dekorsteppung / Schwarz mit Kontraststeppung Blau / Oyster mit Dekorsteppung / BMW Individual erweiterte Lederausstattung Merino Tartufo / Fionarat/Schwarz	490	120,- [100,84]	<input type="checkbox"/>	<input type="checkbox"/>	<input type="checkbox"/>	<input type="checkbox"/>
<b>Sitzheizung vorn und hinten</b> sorgt für eine angenehme Wärme der Sitze bei niedrigen Temperaturen	4HA	380,- [319,33]	<input type="checkbox"/>	<input type="checkbox"/>	<input type="checkbox"/>	<input type="checkbox"/>
Nur in Verbindung mit Leder Vernasca / BMW Individual erweiterte Lederausstattung Merino						
<b>KLIMAKOMFORT</b>						
<b>Panorama-Glasdach</b> mit elektrischer Betätigung von Glasdach und Sonnenschutz-Rollo, Tippfunktion, Windabweiser, Komfortöffnung und -schließung über Fahrzeugschlüssel	402	1.500,- [1.260,50]	<input type="checkbox"/>	<input type="checkbox"/>	<input type="checkbox"/>	<input type="checkbox"/>
<b>Sonnenschutzverglasung</b> reduziert bei Sonneneinstrahlung die Aufheizung des Fahrzeuginnenraums, stärker eingefärbte Verglasung ab der B-Säule im hinteren Fahrzeugbereich bewirkt eine stärkere Absorption des Sonnenlichtes für diese Flächen	420	480,- [403,36]	<input type="checkbox"/>	<input type="checkbox"/>	<input type="checkbox"/>	<input type="checkbox"/>
Hinweis: länderspezifisches Angebot gemäß Ländersteuerung beachten						
<b>Akustikverglasung</b> für Fahrer und Beifahrerseitenscheibe zur Reduzierung von Fahr- und Windgeräuschen	3KA	200,- [168,07]	<input type="checkbox"/>	<input type="checkbox"/>	<input type="checkbox"/>	<input type="checkbox"/>
Im Umfang Winterfreude Paket enthalten						
<b>Standheizung</b> individuelles Temperieren des Fahrgastraums bei kälteren Temperaturen mittels Heizgerät ohne Inbetriebnahme des Motors, Vermeiden zugereinerter und beschlagener Scheiben, inkl. Standlüftung bei wärmeren Temperaturen für einen kühleren Innenraum. Aktivierung per BMW Controller, Fernbedienung über BMW Display Key (optional) oder im Rahmen von BMW ConnectedDrive per Smartphone-App	536					
Nur verfügbar im Winterfreude Paket						
<b>BMW Display Key</b> Fahrzeugschlüssel mit LCD-Farbdisplay und Touchbedienfeld, Anzeigemöglichkeit von Fahrzeug-Statusinformationen (z. B. Reichweite, Service-Hinweise, Fahrzeug-Verriegelung etc.), Bedienmöglichkeit Standlüftung und Standheizung. Der BMW Display Key ersetzt einen der zwei serienmäßigen Fahrzeugschlüssel	3DS					
Nur verfügbar im Winterfreude Paket						
<b>Ambient Air Paket</b> Luftionisation und Duftaromen für den Fahrzeuginnenraum, Intensität der Duftaromen in drei Stufen regelbar über BMW Controller, Anzeige im Control Display jeweils zwei anwählbare Duftkartuschen im Handschuhfach, über BMW Zubehör bestellbar im Starter-Kit sind zwei Düfte enthalten, insgesamt acht Duftaromen wählbar	4NM	350,- [294,12]	<input type="checkbox"/>	<input type="checkbox"/>	<input type="checkbox"/>	<input type="checkbox"/>

# SONDERAUSSTATTUNGEN.

	SA-Nr.	EUR inkl. 19 % MwSt. [EUR ohne MwSt.]	X4 xDrive20i	X4 xDrive30i	X4 xDrive20d	X4 xDrive30d
<b>TRANSPORT UND STAURAUM</b>						
<b>Ablagenpaket</b> Ablagenetze hinter den Vordersitzlehnen (nicht für M Sportsitze)  Gepäckraum: – Gepäckraumboden mit Verzurrschienen und zwei zusätzliche verstellbaren Verzurrösen – Multifunktionshaken in Gepäckraumwand links und rechts – Halteband – Ablagenetz links – Ladekante in Edelstahl – Cargofunktion (Kippen der Rücksitzbanklehne um 9 Grad in Fahrtrichtung)  Im Umfang M Sportpaket enthalten	493	<b>400,-</b> [336,13]	<input type="checkbox"/>	<input type="checkbox"/>	<input type="checkbox"/>	<input type="checkbox"/>
<b>Anhängerkupplung</b> – Anhängerkupplung kann vollständig unter die Heckschürze elektrisch eingeschwenkt werden – Betätigungsschalter im Gepäckraum – Inklusive Anhänger-Stabilisierungskontrolle  Hinweis: Angaben zu Anhängerlast und Deichselstützlast beachten.	3AC	<b>1.100,-</b> [924,37]	<input type="checkbox"/>	<input type="checkbox"/>	<input type="checkbox"/>	<input type="checkbox"/>
<b>WEITERE FUNKTIONEN</b>						
<b>Komfortzugang</b> beinhaltet folgende Funktionen: – schlüsselloser Zugang zum Fahrzeug – Welcome Inszenierung bei Annäherung ans Fahrzeug – automatische Entriegelung bei Annäherung ans Fahrzeug (in Fahrzeugrichtung) – automatische Verriegelung beim Entfernen vom Fahrzeug – inklusive berührungslosem Öffnen und Schließen der Heckklappen  Im Umfang Innovationspaket enthalten	322	<b>520,-</b> [436,97]	<input type="checkbox"/>	<input type="checkbox"/>	<input type="checkbox"/>	<input type="checkbox"/>
<b>Garagentoröffner, integriert</b> mit der selbstlernenden Fernbedienung können z. B. Garten- und/oder Garagentore vom Fahrzeug aus geöffnet oder geschlossen werden, Aktivierung erfolgt über 3 integrierte Schalter am Innenspiegel  Hinweise: Kompatibilität zur bestehenden Schließanlage des Garten- und/oder Garagentores kann unter <a href="http://www.homelink.com">www.homelink.com</a> geprüft werden	319	<b>260,-</b> [218,49]	<input type="checkbox"/>	<input type="checkbox"/>	<input type="checkbox"/>	<input type="checkbox"/>
<b>Alarmanlage</b> zur Überwachung der Türen, Front- und Heckklappe, inklusive Innenraumschutz, Neigungsalarmgeber und Notstromsirene	302	<b>500,-</b> [420,17]	<input type="checkbox"/>	<input type="checkbox"/>	<input type="checkbox"/>	<input type="checkbox"/>



## ORIGINAL BMW ZUBEHÖR.

Intensive Fahrerlebnisse, nochmals gesteigert: Zu einem original BMW passt am besten Original BMW Zubehör. Ob Räder und Reifen, Transport- und Gepäckraumlösungen, Innenraum-Zubehör, Kommunikation, Information und Technik, Ladezubehör oder M Performance Parts – mit Original BMW Zubehör finden Sie genau die individuelle Lösung, mit der Sie Fahrfreude nochmals ganz neu erleben.



## RÄDER UND REIFEN.

Mit den Original BMW Komplettträgern erreichen Sie sicher Ihr Ziel und unterstreichen den sportlichen Auftritt Ihres BMW bereits auf den ersten Blick. Was Sie jedoch nicht sofort erkennen: Sie sind passgenau auf Ihren BMW zugeschnitten, durchlaufen aufwendigste Tests mit intensiven Material- und Funktionsprüfungen und wurden in enger Kooperation mit führenden Reifenherstellern entwickelt – individuell abgestimmt auf die Fahrdynamik und Formensprache jedes einzelnen BMW Modells.

## TRANSPORT- UND GEPÄCKKRAUMLÖSUNGEN.

Das Original BMW Zubehör bietet Ihnen ein breites Spektrum an Transport- und Gepäckraumlösungen. Entsprechend Ihren persönlichen Wünschen und Interessen schaffen Sie damit zusätzlichen Platz, wann und wo immer Sie ihn benötigen. Ob es um Trägersysteme oder um Zubehör für den Gepäckraum geht – Sie können sich jederzeit darauf verlassen, dass das Original BMW Zubehör genau auf Ihren BMW abgestimmt und komfortabel zu nutzen ist.



## INNENRAUM-ZUBEHÖR.

Passt perfekt – alle Produkte von Original BMW Zubehör für das Interieur tragen dazu bei, den Innenraum Ihres BMW ganz nach Ihren eigenen Vorstellungen zu gestalten. Neben der hohen Funktionalität des Original BMW Zubehörs entscheiden Sie sich auch immer für attraktives BMW Design sowie eine besonders gute Verarbeitungs- und Materialqualität – und für ein Ambiente, das Sie bei jeder Fahrt aufs Neue begeistert.



## KOMMUNIKATION, INFORMATION UND TECHNIK.

Modernste Funktionen und Features für maximale Freiheit und Flexibilität: Das Original BMW Zubehör für Kommunikation, Information und Technik steht Ihnen dabei immer zur Seite. Ganz gleich, ob Sie Wert auf optimale telefonische Erreichbarkeit oder besten Sound legen – das innovative Original BMW Zubehör hat die passende Lösung. Wo Sie auch unterwegs sind, Sie genießen stets eine gute Verbindung und individuelle Unterhaltung.

## LADEZUBEHÖR.

Egal, wo und wie Sie Ihren BMW laden möchten – das Original BMW Ladezubehör bietet Ihnen maßgeschneiderte Produkte und Services. Während Ihr BMW privat mit dem BMW Flexible Fast Charger an jeder Steckdose oder noch komfortabler an einer BMW Wallbox von Original BMW Zubehör lädt, steht unterwegs ein weitverzweigtes Netz an öffentlichen Ladepunkten zur Verfügung. Innovative Connected Charging Dienste zeigen beispielsweise Ladestationen im Informationsdisplay Ihres BMW an oder lassen Sie die Vorkonditionierung Ihres Fahrzeugs ganz einfach von Ihrem Smartphone aus starten. Für weitere Ladeprodukte und Dienstleistungen wie Installationsumfänge unseres Drittpartners NewMotion berät Sie Ihr BMW Partner vor Ort.



## M PERFORMANCE PARTS.

Mit den M Performance Parts erleben Sie die Motorsport-DNA von BMW auch abseits der Rennstrecke faszinierend intensiv. Eine Vielzahl technischer und optischer Komponenten macht herausragende Technik zu einem sicht- und spürbaren Erlebnis. Exklusive Materialien und erstklassige Qualität garantieren Dynamik in Perfektion. Erleben Sie begeisternde Produkthöchstleistung: individuell, ausdrucksstark und kompromisslos.

Entdecken Sie das gesamte Angebot an Original BMW Zubehör sowie die Produktpalette von BMW M Performance Parts.











TECHNISCHE WERTE &  
SERVICES

# TECHNISCHE WERTE.

BMW X4		xDrive20i	xDrive30i	xDrive20d	xDrive30d
<b>Gewicht und Volumen</b>					
Leergewicht EG <sup>1</sup>	kg	1.875	1.890	1.915	2.010
Zulässiges Gesamtgewicht	kg	2.420	2.450	2.450	2.530
Zuladung	kg	620	635	610	595
Zulässige ungebremste Anhängelast <sup>2</sup>	kg	750	750	750	750
Zulässige gebremste Anhängelast bis max. 12% Steigung/max. 8% Steigung <sup>2</sup>	kg	2400/2400	2400/2400	2400/2400	2400/2400
Gepäckraumvolumen	l	525–1.430	525–1.430	525–1.430	525–1.430
<b>Leistung und Drehmoment<sup>3</sup></b>					
Zylinder/Ventile	Anzahl	4/4	4/4	4/4	6/4
Hubraum	cm <sup>3</sup>	1.998	1.998	1.995	2.993
Nennleistung/Nenn Drehzahl	kW (PS)/l/min	135 (184)/5.000–6.500	180 (245)/5.000–6.500	140 (190)/4.000	210 (286)/4.000
Mit 48 V Mild-Hybrid-Technologie	kW (PS)	+8 (11)	+8 (11)	+8 (11)	+8 (11)
Maximales Drehmoment/Drehzahl	Nm/l/min	300/1.350–4.000	350/1.560–4.800	400/1.750–2.500	650/1.500–2.500
<b>Kraftübertragung</b>					
Antriebsart	–	Allrad	Allrad	Allrad	Allrad
Seriengeräte	–	8-Gang Steptronic	8-Gang Steptronic	8-Gang Steptronic	8-Gang Steptronic
<b>Fahrleistung</b>					
Höchstgeschwindigkeit	km/h	215	235	213	245
Beschleunigung 0–100 km/h	s	8,4	6,6	7,9	5,7
<b>Verbrauch und Emissionen</b>					
Abgasnorm (typzugelassen)	–	Eu6d	Eu6d	Eu6d	Eu6d
WLTP <sup>3,4,5</sup>					
► Kombiniert	l/100 km	8,4–7,5	8,5–7,5	6,5–5,7	7,0–6,1
► CO <sub>2</sub> -Emissionen kombiniert	g/km	190–170	192–171	170–149	182–161
Tankinhalt, ca.	l	65	65	68	68
<b>Räder/Reifen</b>					
Reifendimension	–	225/60 R18 104 W XL	225/60 R18 104 W XL	225/60 R18 104 W XL	225/60 R18 104 W XL
Raddimension	–	7Jx18	7Jx18	7Jx18	7Jx18
	–	Leichtmetall	Leichtmetall	Leichtmetall	Leichtmetall

Angaben zu Fahrleistung, Verbrauch und CO<sub>2</sub>-Emission gelten für Fahrzeuge mit Seriengeräte.

<sup>1</sup> Das EG-Leergewicht bezieht sich auf ein Fahrzeug mit serienmäßiger Ausstattung und beinhaltet keine Sonderausstattungen. Im Leergewicht sind 90 % Tankfüllung sowie 75 kg für den Fahrer berücksichtigt. Optionale Ausstattungen können das Gewicht des Fahrzeugs, die Nutzlast sowie bei Einfluss auf die Aerodynamik die Höchstgeschwindigkeit verändern.

<sup>2</sup> Das tatsächliche Gesamtgewicht des Anhängers darf die maximal zulässige Anhängelast unter Berücksichtigung der maximal zulässigen Stützlast nicht übersteigen.

<sup>3</sup> Angaben zu Leistung für Benzinmotoren beziehen sich auf den Betrieb mit ROZ 98 Kraftstoff. Angaben zu Verbrauch beziehen sich auf den Betrieb mit Referenzkraftstoff gemäß VO (EU) 2007/715. Kraftstoffqualitäten bleifrei ROZ 91 und höher mit einem maximalen Ethanol-Anteil von 10 % (E10) sind zulässig. BMW empfiehlt die Verwendung von Superbenzin bleifrei ROZ 95.

<sup>4</sup> Offizielle Angaben zu Kraftstoffverbrauch, CO<sub>2</sub>-Emissionen, Stromverbrauch und elektrischer Reichweite wurden nach dem vorgeschriebenen Messverfahren ermittelt und entsprechen der VO (EU) 715/2007 in der jeweils geltenden Fassung. WLTP-Angaben berücksichtigen bei Spannweiten jegliche Sonderausstattung (in diesem Fall des deutschen Marktes). Für seit 01.01.2021 neu typgeprüfte Fahrzeuge existieren die offiziellen Angaben nur noch nach WLTP. Weitere Informationen zu den Messverfahren NEFZ und WLTP finden Sie unter [www.bmw.com/wltp](http://www.bmw.com/wltp)

<sup>5</sup> Ab dem 1. September 2017 werden bestimmte Neuwagen nach dem weltweit harmonisierten Prüfverfahren für Personenwagen und leichte Nutzfahrzeuge (World Harmonised Light Vehicle Test Procedure, WLTP), einem neuen, realistischeren Prüfverfahren zur Messung des Kraftstoffverbrauchs und der CO<sub>2</sub>-Emissionen, typgenehmigt. Ab dem 1. September 2018 wird das WLTP den neuen europäischen Fahrzyklus (NEFZ), das derzeitige Prüfverfahren, ersetzen. Wegen der realistischeren Prüfbedingungen sind die nach dem WLTP gemessenen Kraftstoffverbrauchs- und CO<sub>2</sub>-Emissionswerte in vielen Fällen höher als die nach dem NEFZ gemessenen.

Weitere Informationen zum offiziellen Kraftstoffverbrauch und den offiziellen spezifischen CO<sub>2</sub>-Emissionen neuer Personenkraftwagen können dem „Leitfaden über den Kraftstoffverbrauch, die CO<sub>2</sub>-Emissionen und den Stromverbrauch neuer Personenkraftwagen“ entnommen werden, der an allen Verkaufsstellen, bei der Deutschen Automobil Treuhand GmbH (DAT), Hellmuth-Hirth-Str. 1, 73760 Ostfildern-Scharnhausen und unter [www.dat.de/co2/](http://www.dat.de/co2/) unentgeltlich erhältlich ist.

Die Angaben Kraftstoffverbrauch, CO<sub>2</sub>-Emissionen und Effizienzklasse gelten in Abhängigkeit von der gewählten Räderkategorie und Sonderausstattung. Den fahrzeugindividuellen Verbrauchswert nach NEFZ und WLTP erhalten Sie im BMW Online-Konfigurator unter [www.bmw.de/konfigurator](http://www.bmw.de/konfigurator) oder bei Ihrem BMW Partner.

Die technischen Daten, Verbrauchswerte und Anhängelasten beziehen sich nur auf ein Fahrzeug mit ab Werk verbauter Serien- und Sonderausstattung. Nachträglich verbaute Zubehör- bzw. Anbauteile sind nicht berücksichtigt.

# TECHNISCHE WERTE.

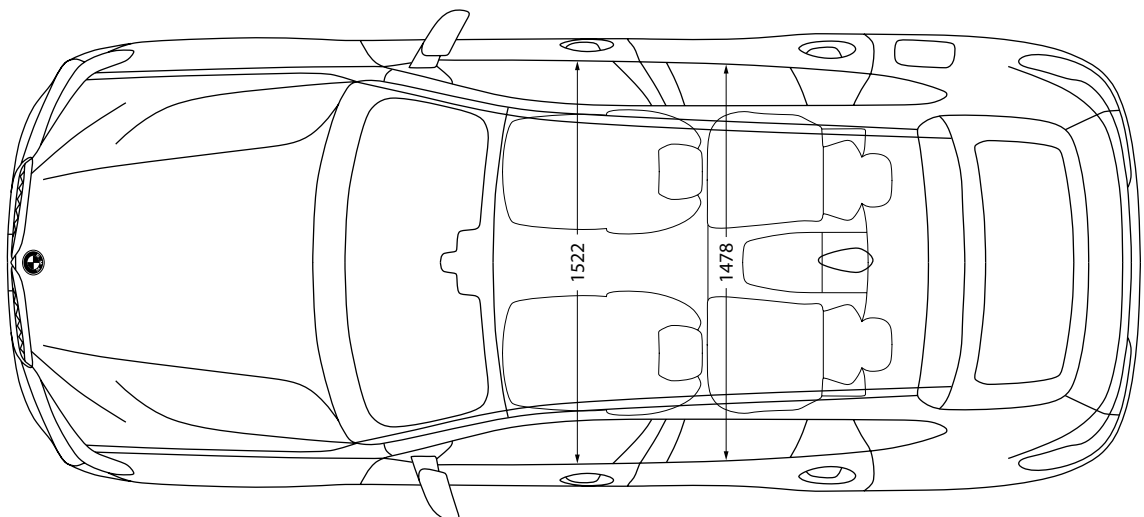
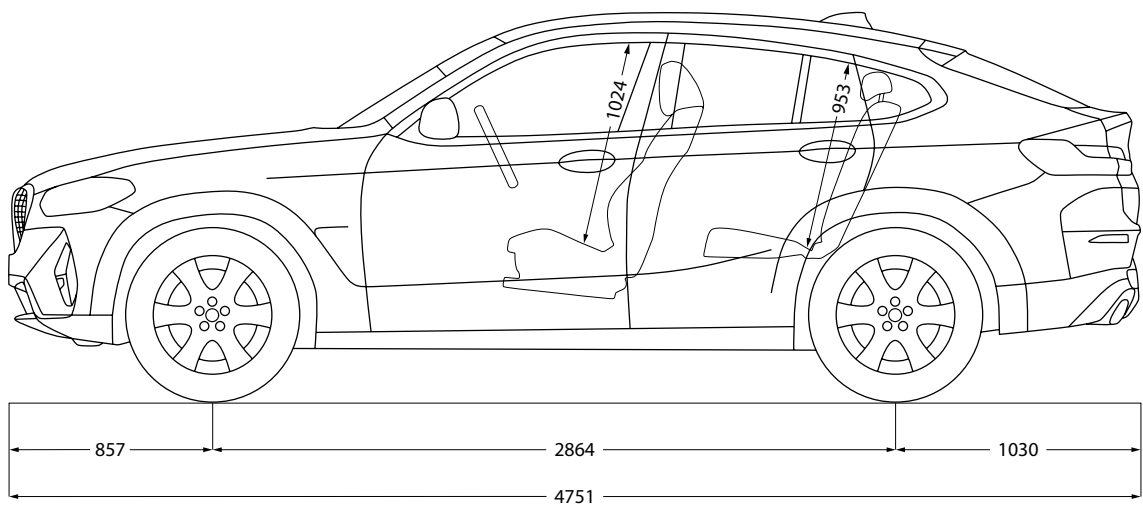
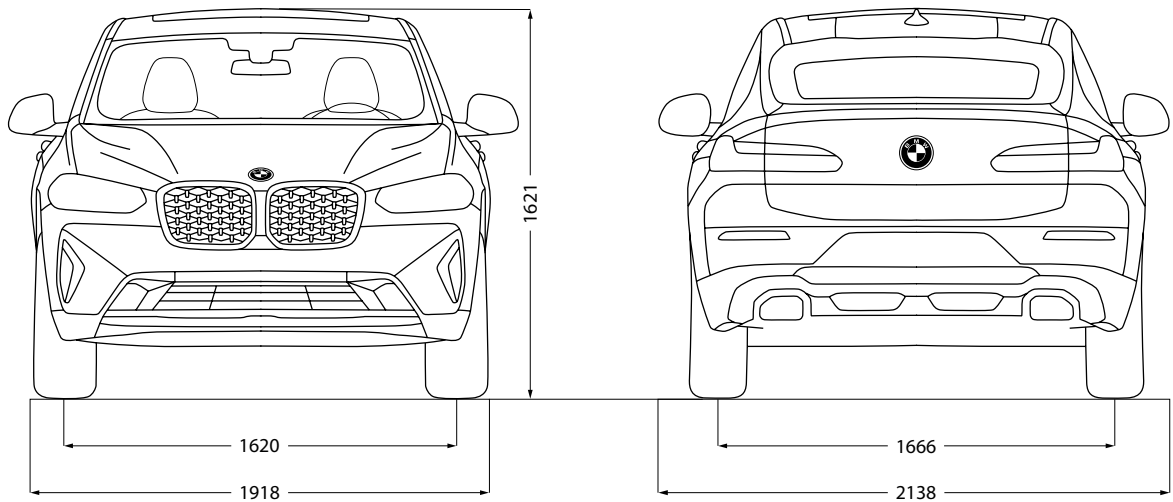



## BMW SERVICE.



Immer für Sie da: Ihr BMW Service Partner steht Ihnen bei allem, was Ihren BMW betrifft, hilfreich und kompetent zur Seite. Unser Ziel ist es, jede Fahrt in Ihrem BMW so angenehm wie möglich zu machen. Ein weltweit großes Werkstattnetz bietet Ihnen Premiumservice von BMW Spezialisten, innovative Diagnosetechnologien, schnelle Verfügbarkeit von passgenauen Original BMW Teilen sowie Original BMW Motoröl. Es gibt zahlreiche gute Gründe, sich für Serviceleistungen von BMW zu entscheiden. Dank Online-Terminvereinbarung können Sie bequem online Ihren Servicetermin buchen. Nutzen Sie unsere innovativen digitalen Services und Angebote, wie z. B. Online-Video-Beratung und erhalten Sie alle relevanten Informationen auf Ihrem Smartphone.

Mehr unter [www.bmw.de/service](http://www.bmw.de/service)

## AN JEDEM ORT, ZU JEDER ZEIT: BMW UNFALL- UND PANNENHOTLINE.

Ganz gleich, was passiert: Bei uns sind Sie immer in den besten Händen. Die 24-Stunden Unfall- und Pannenhilfe leistet Ihnen europaweit in jeder Situation schnelle und kompetente Hilfe - egal ob Sie Unterstützung per Telefon oder vor Ort benötigen.

Bei kleineren Unfällen erkennt Ihr Fahrzeug sofort den Schaden und informiert Sie über den iDrive Monitor, um mit einem einzigen Knopfdruck direkt mit den Spezialisten des BMW Unfallhilfe Callcenters verbunden zu werden.

Und damit Sie nach einem Unfall Ihren BMW wieder wie gewohnt nutzen können, sorgt Ihr BMW Service Partner für die optimale Instandsetzung und sichert damit den Werterhalt Ihres BMW.

Mehr unter [www.bmw.de/pannenhilfe](http://www.bmw.de/pannenhilfe)



---

## SERVICE INCLUSIVE.

Einfach loslassen und sich nur auf das konzentrieren, was wirklich zählt – die Freude am Fahren.

Mit BMW Service Inclusive ist das für Sie möglich. Denn mit nur einer Zahlung sind Sie für die Dauer Ihrer Wahl für alle inbegriffenen Service- und Wartungsarbeiten abgesichert und können sorgenfrei fahren – ohne versteckte Kosten. Unter dem Strich gewinnen Sie so nicht nur Planungssicherheit, sondern sparen auch bares Geld. Ihr BMW ist dabei stets in besten Händen, und das bei allen teilnehmenden BMW Service Partnern weltweit.

Mehr unter [www.bmw.de/serviceinclusive](http://www.bmw.de/serviceinclusive)



---

## BMW GEWÄHRLEISTUNGSVERLÄNGERUNG.

Die BMW Gewährleistungsverlängerungs-Pakete geben Ihnen die Möglichkeit, Ansprüche auf Mängelbeseitigung auch nach Ablauf des für Ihren BMW gültigen Gewährleistungszeitraums geltend zu machen.

Mehr unter [www.bmw.de/gewaehrleistungsverlaengerungs-pakete](http://www.bmw.de/gewaehrleistungsverlaengerungs-pakete)

---

## BMW FINANCIAL SERVICES.

Sie wünschen sich für Ihren BMW nur noch eines: die perfekte finanzielle Lösung? Eine, die genügend Spielraum auch für andere Wünsche lässt? BMW Financial Services bietet Ihnen maßgeschneiderte Konzepte für Leasing, Finanzierung und Versicherung – individuell abgestimmt auf Ihre Bedürfnisse und Ihr Budget.

Mehr unter [www.bmw.de/fs](http://www.bmw.de/fs)



---

## BMW WELT.

Ihre Automobilabholung in der BMW Welt in München macht einen großen Tag zu einem unvergesslichen Erlebnis. Erleben Sie die Übergabe Ihres neuen BMW, eingebettet in ein perfekt auf Sie abgestimmtes Rahmenprogramm.

Informieren Sie sich gerne vorab bei Ihrem BMW Partner vor Ort, online unter [www.bmw-welt.com/automobilabholung](http://www.bmw-welt.com/automobilabholung), telefonisch unter +49 (0)89 1250 160 20\* oder schicken Sie uns eine E-Mail an [infowelt@bmw-welt.com](mailto:infowelt@bmw-welt.com).

\* zum gültigen Ortstarif

---

## BMW DRIVING EXPERIENCE.

Für alle, die reine Fahrfreude erleben wollen, bieten wir eine Vielzahl an Trainingsvarianten, in denen Sie Ihr Fahrkönnen individuell ausbauen können. Ganz gleich, für welches Training Sie sich entscheiden, ob Sommer oder Winter, der Fahrspaß ist immer garantiert.

Buchen Sie jetzt Ihr Training unter +49 (0)89 1250 16 444\* oder [www.bmw-drivingexperience.com](http://www.bmw-drivingexperience.com)

\* zum gültigen Ortstarif



---

## My BMW APP.

Mit der My BMW App haben Sie die digitale Welt von BMW immer griffbereit auf Ihrem Smartphone. Sie bietet ein breites Spektrum an Diensten und Funktionen, die Ihr Leben vereinfachen – vor, während und nach jeder Fahrt.

Die My BMW App benachrichtigt Sie zum Beispiel, wenn der nächste Service ansteht, und erleichtert die Vereinbarung eines Termins bei Ihrem BMW Service Partner. Ein Grund mehr, die Freude am Fahren zu genießen.

Mehr unter [www.bmw.de/mybmwapp](http://www.bmw.de/mybmwapp)

---

## MEIN BMW. VORZÜGE UND SERVICES FÜR SIE.

Profitieren Sie von vielen Vorteilen in unserem MeinBMW Online-Portal:

- exklusive Storys
- nützliche Services
- attraktive Gewinnspiele
- spannende Erlebnisse und Events

Jetzt registrieren: [www.MeinBMW.de](http://www.MeinBMW.de)





Am Ende der Nutzungsphase lässt sich jedes Fahrzeug natürlich recyceln bzw. verwerten.  
Weitere Information zur Rückgabe Ihres Altfahrzeuges finden Sie auf unserer Internetseite  
**[www.bmw.de/recycling](http://www.bmw.de/recycling)**

© BMW AG, München/Deutschland. Nachdruck, auch auszugsweise, nur mit schriftlicher  
Genehmigung von BMW AG, München.